

Inspiron 15

5000 Series

Servisni priručnik

Model računala: Inspiron 15–5558
Regulativni model: P51F
Regulativna vrsta: P51F001



Napomene, oprezi i upozorenja



NAPOMENA: NAPOMENA ukazuje na važne informacije koje vam pomažu da koristite svoje računalo na bolji način.



OPREZ: MJERA OPREZA označava moguće oštećenje hardvera ili gubitak podataka i otkriva kako izbjeći te probleme.



UPOZORENJE: UPOZORENJE označava moguće oštećenje imovine, osobne ozljede ili smrt.

Autorsko pravo © 2015 Dell Inc. Sva prava pridržana. Ovaj proizvod zaštićen je američkim i međunarodnim zakonom o autorskom pravu i intelektualnom vlasništvu. Dell™ i logotip Dell u zaštitni znakovi tvrtke Dell Inc. u Sjedinjenim Američkim Državama i/ili drugim sudskim nadležnostima. Svi ostali znakovi i nazivi koji su navedeni ovdje mogu predstavljati zaštićene znakove odgovarajućih tvrtki.

2015 - 03

Rev. A00

Sadržaj

Prije radova na unutrašnjosti računala.....	10
Prije nego počnete	10
Sigurnosne upute.....	10
Preporučeni alati.....	12
Nakon rada na unutrašnjosti računala.....	13
Uklanjanje baterije.....	14
Postupak.....	14
Ponovno postavljanje baterije.....	15
Postupak.....	15
Uklanjanje optičkog pogona.....	16
Predradnje.....	16
Postupak.....	16
Ponovno postavljanje optičkog pogona.....	19
Postupak.....	19
Koraci nakon postupka.....	19
Uklanjanje poklopca kućišta.....	20
Predradnje.....	20
Postupak.....	20
Ponovno postavljanje poklopca kućišta.....	21
Postupak.....	21
Koraci nakon postupka.....	21

Uklanjanje memorijskih modula.....	22
Predradnje.....	22
Postupak.....	22
Ponovno postavljanje memorijskih modula.....	24
Postupak.....	24
Koraci nakon postupka.....	25
Uklanjanje tvrdog pogona.....	26
Predradnje.....	26
Postupak.....	26
Ponovno postavljanje tvrdog pogona.....	30
Postupak.....	30
Koraci nakon postupka.....	30
Uklanjanje kartice za bežičnu vezu.....	31
Predradnje.....	31
Postupak.....	31
Ponovno postavljanje kartice za bežičnu vezu.....	33
Postupak.....	33
Koraci nakon postupka.....	33
Uklanjanje baterije na matičnoj ploči.....	35
Predradnje.....	35
Postupak.....	35
Ponovno postavljanje baterije na matičnoj ploči.....	37
Postupak.....	37
Koraci nakon postupka.....	37

Uklanjanje tipkovnice.....	38
Predradnje.....	38
Postupak.....	38
Ponovno postavljanje tipkovnice.....	41
Postupak.....	41
Koraci nakon postupka.....	41
Uklanjanje kućišta računala.....	42
Predradnje.....	42
Postupak.....	42
Zamjena kućišta računala.....	47
Postupak.....	47
Koraci nakon postupka.....	47
Uklanjanje umetka s priključkom optičkog pogona.....	48
Predradnje.....	48
Postupak.....	48
Ponovno postavljanje umetka s priključkom optičkog pogona.....	50
Postupak.....	50
Koraci nakon postupka.....	50
Uklanjanje zvučnika.....	51
Predradnje.....	51
Postupak.....	51
Ponovno postavljanje zvučnika.....	53
Postupak.....	53
Koraci nakon postupka.....	53

Uklanjanje I/O ploče.....	54
Predradnje.....	54
Postupak.....	54
Ponovno postavljanje I/O ploče.....	56
Postupak.....	56
Koraci nakon postupka.....	56
Uklanjanje sklopa hladila.....	57
Predradnje.....	57
Postupak.....	57
Ponovno postavljanje sklopa hladila.....	59
Postupak.....	59
Koraci nakon postupka.....	59
Uklanjanje modula gumba za uključivanje/isključivanje	
61	
Predradnje.....	61
Postupak.....	61
Ponovno postavljanje modula gumba za uključivanje/isključivanje.....	64
Postupak.....	64
Koraci nakon postupka.....	64
Uklanjanje matične ploče.....	65
Predradnje.....	65
Postupak.....	65
Ponovno postavljanje matične ploče.....	70
Postupak.....	70
Koraci nakon postupka.....	71

Uklanjanje sklopa zaslona.....	72
Predradnje.....	72
Postupak.....	72
Ponovno postavljanje sklopa zaslona.....	75
Postupak.....	75
Koraci nakon postupka.....	75
Uklanjanje okvira zaslona.....	76
Predradnje.....	76
Postupak.....	76
Ponovno postavljanje okvira zaslona.....	78
Postupak.....	78
Koraci nakon postupka.....	78
Uklanjanje ploče zaslona.....	79
Predradnje.....	79
Postupak.....	79
Ponovno postavljanje ploče zaslona.....	82
Postupak.....	82
Koraci nakon postupka.....	82
Uklanjanje šarki zaslona.....	83
Predradnje.....	83
Postupak.....	83
Ponovno postavljanje šarki zaslona.....	85
Postupak.....	85
Koraci nakon postupka.....	85

Uklanjanje kabela zaslona.....	86
Predradnje.....	86
Postupak.....	86
Ponovno postavljanje kabela zaslona.....	88
Postupak.....	88
Koraci nakon postupka.....	88
Uklanjanje stražnjeg poklopca zaslona i sklopa antene....	89
Predradnje.....	89
Postupak.....	89
Ponovno postavljanje stražnjeg poklopca zaslona i sklopa antene.....	91
Postupak.....	91
Koraci nakon postupka.....	91
Uklanjanje kamere.....	92
Predradnje.....	92
Postupak.....	92
Ponovno postavljanje kamere.....	94
Postupak.....	94
Koraci nakon postupka.....	94
Uklanjanje priključka adaptera za napajanje.....	95
Predradnje.....	95
Postupak.....	95
Ponovno postavljanje priključka adaptera za napajanje....	97
Postupak.....	97
Koraci nakon postupka.....	97

Uklanjanje sklopa oslonca za ruku.....	98
Predradnje.....	98
Postupak.....	98
Ponovno postavljanje sklopa oslonca za ruku.....	100
Postupak.....	100
Koraci nakon postupka.....	100
Ažuriranje BIOS-a Flash postupkom.....	101

Prije radova na unutrašnjosti računala

 **OPREZ:** Za izbjegavanje oštećivanja komponenti i kartica, rukujte s njima tako da ih držite za rubove izbjegavajući dodirivati pinove i kontakte.

 **NAPOMENA:** Slike u ovom dokumentu mogu se razlikovati od vašeg računala ovisno o konfiguraciji koju ste naručili.

Prije nego počnete









- 1 Spremite i zatvorite sve otvorene datoteke i zatvorite sve otvorene programe.
- 2 Isključite vaše računalo.
 - Windows 8.1: na zaslonu **Start**, kliknite ili dotaknite ikonu napajanja  → **Isključi**.
 - Windows 7: Kliknite ili dotaknite **Start** → **Isključi**.

 **NAPOMENA:** Ako koristite drugačiji operativni sustav, pogledajte dokumentaciju operativnog sustava za upute o isključivanju.

- 3 Odspojite računalo i sve priključene uređaje iz svih električnih izvora napajanja.
- 4 Odspojite sve kabele poput telefonskih kabela, mrežnih kabela itd., iz vašeg računala.
- 5 Odspojite sve priključene i periferne uređaje, poput tipkovnice, miša, monitora itd., iz vašeg računala.
- 6 Uklonite sve medijske kartice i optički pogon iz računala, ako postoji.
- 7 Nakon što se računalo odspoji, pritisnite i držite gumba za uključivanje/isključivanje za 5 sekunda radi uzemljenja matične ploče.

Sigurnosne upute

Kako biste zaštitili vaše računalo od mogućih oštećenja i zbog vaše osobne zaštite, pridržavajte se slijedećih sigurnosnih uputa.

-  **UPOZORENJE:** Prije rada na unutrašnjosti računala pročitajte sigurnosne upute koje ste dobili s računalom. Dodatne sigurnosne informacije potražite na početnoj stranici za sukladnost sa zakonskim odredbama na dell.com/regulatory_compliance.
-  **UPOZORENJE:** Odspojite sve izvore napajanja prije otvaranja pokrova računala i ploča. Nakon što ste dovršili radove unutar računala, ponovno postavite sve pokrove, ploče i vijke prije priključivanja na izvor napajanja.
-  **OPREZ:** Za izbjegavanje oštećenja računala, osigurajte da je radna površina ravna i čista.
-  **OPREZ:** Za izbjegavanje oštećivanja komponenti i kartica, rukujte s njima tako da ih držite za rubove izbjegavajući dodirivati pinove i kontakte.
-  **OPREZ:** Trebate izvoditi samo rješavanje problema i popravke prema ovlaštenju ili po uputama tehničkog tima za pomoć Dell. Vaše jamstvo ne pokriva oštećenja uzrokovana servisiranjem koje tvrtka Dell nije ovlastila. Pogledajte sigurnosne upute koje su isporučene s proizvodom ili na dell.com/regulatory_compliance.
-  **OPREZ:** Prije nego što dotaknete bilo koji dio u unutrašnjosti svog računala, uzemljite se dodirivanjem nebojene metalne površine, poput metalnog dijela na poleđini računala. Dok radite, povremeno dotaknite nebojanu metalnu površinu kako bi ispraznili statički elektricitet koji bi mogao oštetiti unutarnje komponente.
-  **OPREZ:** Kada isključujete kabel, povlačite ga za utikač ili za jezičak za povlačenje, a ne za sam kabel. Neki kabeli imaju priključke s jezičcima za zaključavanje ili prstnim vijcima koje morate isključiti prije isključivanja kabela. Kada isključujete kabele, držite ih ravnomjerno kako biste izbjegli savijanje bilo kojih pinova. Kada priključujete kabele, provjerite jesu li priključci i ulazi točno orijentirani i poravnati.
-  **OPREZ:** Za iskopčavanje mrežnog kabela, najprije iskopčajte kabel iz svog računala i potom iskopčajte kabel iz mrežnog uređaja.
-  **OPREZ:** Pritisnite i izbacite sve instalirane kartice iz čitača medijskih kartica.

Preporučeni alati

Za izvršavanje postupaka iz ovog dokumenta možda će vam trebati slijedeći alati:

- križni odvijač
- plastično šilo

Nakon rada na unutrašnjosti računala

 **OPREZ:** Ostavljanje dijelova ili vijaka unutar računala može ozbiljno oštetiti računalo.

- 1 Ponovno postavite sve vijke i provjerite da nema zaostalih vijaka unutar računala
- 2 Priključite sve vanjske uređaje, periferne, i kabele uklonjene prije rada na računalu.
- 3 Ponovno postavite sve medijske kartice, pogone i sve druge dijelova koje ste uklonili prije rada na računalu.
- 4 Priključite svoje računalo i sve priključene uređaje na njihove izvore električnog napajanja.
- 5 Uključite računalo.

Uklanjanje baterije

! UPOZORENJE: Prije rada na unutrašnjosti računala pročitajte sigurnosne upute koje ste dobili s računalom i slijedite korake u [Prije rada na unutrašnjosti računala](#). Nakon rada na računalu, slijedite upute u [Nakon rada unutar računala](#). Dodatne sigurnosne informacije potražite na početnoj stranici za sukladnost sa zakonskim odredbama na dell.com/regulatory_compliance.

Postupak

- 1 Zatvorite zaslon i okrenite računalu.
- 2 Pomaknite jezičak za oslobađanje baterije u otvoreni položaj.
- 3 Prstima podignite bateriju pod kutom i uklonite bateriju iz kućišta računala.

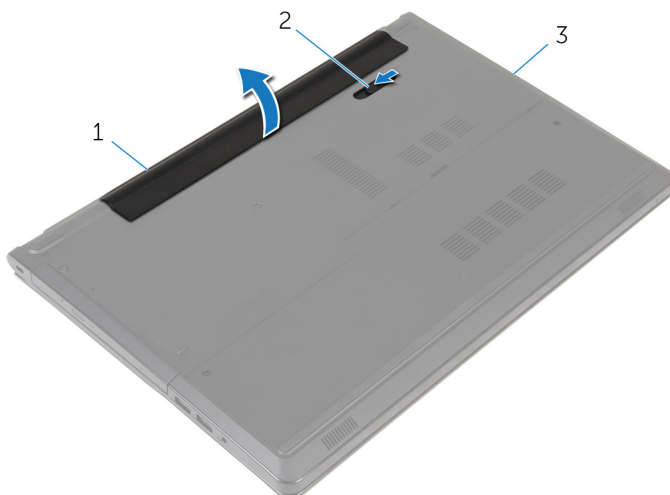

1 baterija

2 zasun za bateriju

3 kućište računala

- 4 Okrenite računalu, otvorite zaslon i pritisnite gumb za uključivanje/isključivanje za oko pet sekunda kako biste uzemljili matičnu ploču.

Ponovno postavljanje baterije



UPOZORENJE: Prije rada na unutrašnjosti računala pročitajte sigurnosne upute koje ste dobili s računalom i slijedite korake u [Prije rada na unutrašnjosti računala](#). Nakon rada na računalu, slijedite upute u [Nakon rada unutar računala](#). Dodatne sigurnosne informacije potražite na početnoj stranici za sukladnost sa zakonskim odredbama na dell.com/regulatory_compliance.

Postupak

Poravnajte jezičke na bateriji s utorima na pretincu za bateriju i umetnite bateriju na mjesto.

Uklanjanje optičkog pogona



UPOZORENJE: Prije rada na unutrašnjosti računala pročitajte sigurnosne upute koje ste dobili s računalom i slijedite korake u [Prije rada na unutrašnjosti računala](#). Nakon rada na računalu, slijedite upute u [Nakon rada unutar računala](#). Dodatne sigurnosne informacije potražite na početnoj stranici za sukladnost sa zakonskim odredbama na [dell.com/regulatory_compliance](https://www.dell.com/regulatory_compliance).

Predradnje

Uklonite [bateriju](#).

Postupak

- 1 Odvijte vijak koji pričvršćuje sklop optičkog pogona na kućište računala.
- 2 Korištenjem plastičnog šila, gurnite optički pogon kroz utor kako biste oslobodili sklop optičkog pogona iz pretinca za optički pogon.

3 Izvucite sklop optičkog pogona iz pretinca za optički pogon.

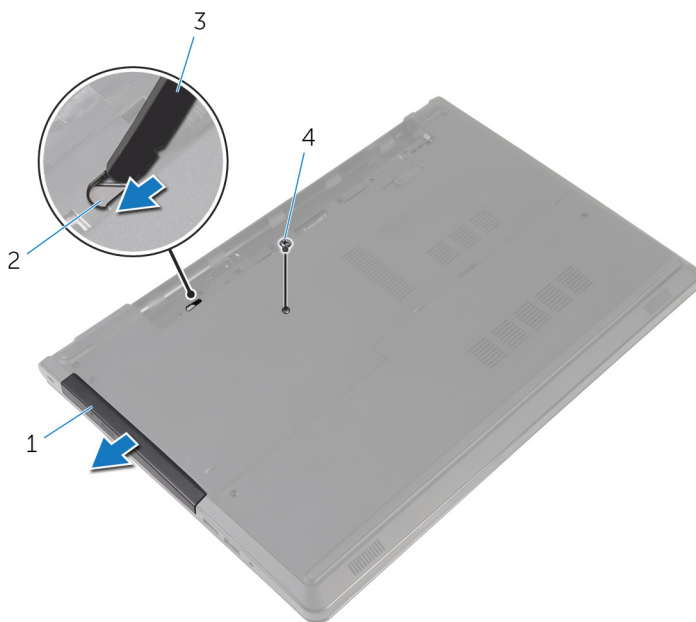

1 sklop optičkog pogona

2 utor za optički pogon

3 plastično šilo

4 vijak

4 Pažljivo povucite okvir optičkog pogona i uklonite ga iz optičkog pogona.

- 5 Uklonite vijak koji pričvršćuje nosač optičkog pogona na optički pogon i uklonite nosač optičkog pogona.

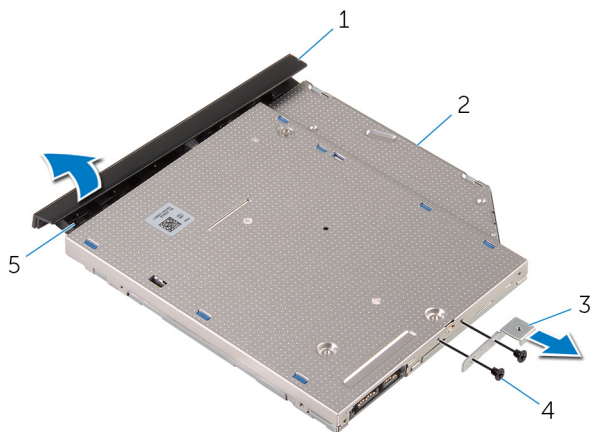

- | | | | |
|---|-----------------------|---|---------------|
| 1 | okvir optičkog pogona | 2 | optički pogon |
| 3 | nosač optičkog pogona | 4 | vijci (2) |
| 5 | jezičak | | |

Ponovno postavljanje optičkog pogona



UPOZORENJE: Prije rada na unutrašnjosti računala pročitajte sigurnosne upute koje ste dobili s računalom i slijedite korake u [Prije rada na unutrašnjosti računala](#). Nakon rada na računalu, slijedite upute u [Nakon rada unutar računala](#). Dodatne sigurnosne informacije potražite na početnoj stranici za sukladnost sa zakonskim odredbama na [dell.com/regulatory_compliance](https://www.dell.com/regulatory_compliance).

Postupak

- 1 Poravnajte otvore za vijke na nosaču optičkog pogona s otvorima za vijke na optičkom pogonu.
- 2 Ponovno postavite vijke kojima je nosač optičkog pogona pričvršćen za optički pogon.
- 3 Poravnajte jezičke na masci optičkog pogona s utorima na optičkom pogonu i umetnite masku optičkog pogona na mjesto.
- 4 Pomaknite sklop optičkog pogona u pretinac optičkog pogona i poravnajte otvor vijka na nosaču optičkog pogona s otvorom za vijak na kućištu računala.
- 5 Ponovno postavite vijak koji pričvršćuje sklop optičkog pogona na kućište računala.

Koraci nakon postupka

Ponovno postavite [bateriju](#).

Uklanjanje poklopca kućišta

! UPOZORENJE: Prije rada na unutrašnjosti računala pročitajte sigurnosne upute koje ste dobili s računalom i slijedite korake u [Prije rada na unutrašnjosti računala](#). Nakon rada na računalu, slijedite upute u [Nakon rada unutar računala](#). Dodatne sigurnosne informacije potražite na početnoj stranici za sukladnost sa zakonskim odredbama na dell.com/regulatory_compliance.

Predradnje

Uklonite [bateriju](#).

Postupak

- 1 Zatvorite zaslon i okrenite računalo.
- 2 Uklonite vijke koji pričvršćuju poklopac kućišta na kućište računala.
- 3 Korištenjem prstiju izdignite poklopac kućišta započinjući na vrhu ruba kućišta računala.
- 4 Podignite poklopac kućišta s kućišta računala.

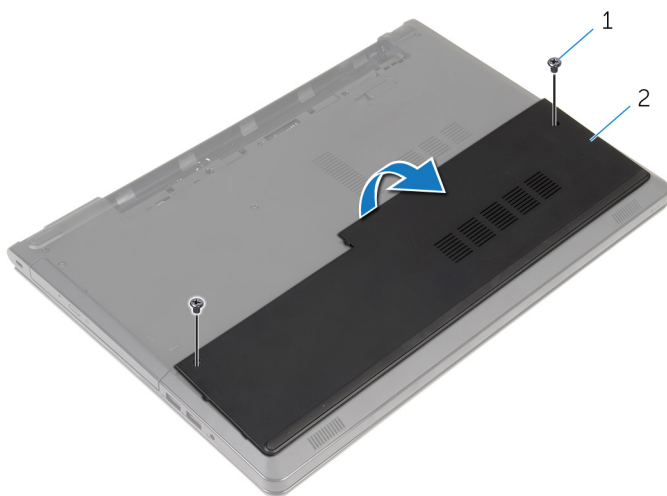

1 vijci (2)

2 poklopac kućišta

Ponovno postavljanje poklopca kućišta



UPOZORENJE: Prije rada na unutrašnjosti računala pročitajte sigurnosne upute koje ste dobili s računalom i slijedite korake u [Prije rada na unutrašnjosti računala](#). Nakon rada na računalu, slijedite upute u [Nakon rada unutar računala](#). Dodatne sigurnosne informacije potražite na početnoj stranici za sukladnost sa zakonskim odredbama na dell.com/regulatory_compliance.

Postupak

- 1 Umetnite poklopac kućišta na kućište računala i umetnite poklopac kućišta na mjesto.
- 2 Ponovno postavite vijke koji pričvršćuju poklopac kućišta na kućište računala.

Koraci nakon postupka

Ponovno postavite [bateriju](#).

Uklanjanje memorijskih modula



UPOZORENJE: Prije rada na unutrašnjosti računala pročitajte sigurnosne upute koje ste dobili s računalom i slijedite korake u [Prije rada na unutrašnjosti računala](#). Nakon rada na računalu, slijedite upute u [Nakon rada unutar računala](#). Dodatne sigurnosne informacije potražite na početnoj stranici za sukladnost sa zakonskim odredbama na dell.com/regulatory_compliance.

Predradnje

- 1 Uklonite [bateriju](#).
- 2 Uklonite [poklopac kućišta](#).

Postupak



NAPOMENA: Broj modula može se razlikovati u računalu ovisno o konfiguraciji koju ste naručili.

- 1 Vrhovima prstiju pažljivo raširite sigurnosne spjalice za pričvršćivanje na svakom kraju utora memorijskog modula sve dok memorijski modul ne iskoči.

2 Uklonite memorijski modul iz utora memorijskog modula.

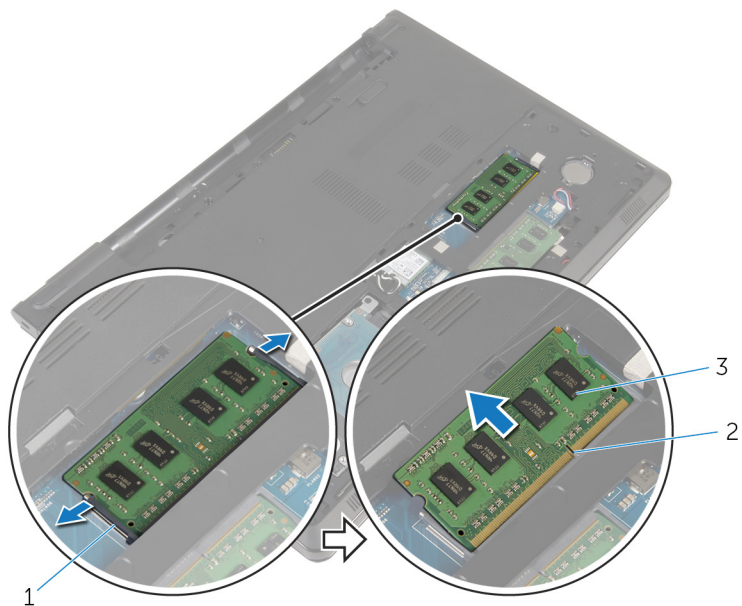

1 sigurnosne spajalice (2)

2 utor za memorijski modul

3 memorijski modul

Ponovno postavljanje memorijskih modula



UPOZORENJE: Prije rada na unutrašnjosti računala pročitajte sigurnosne upute koje ste dobili s računalom i slijedite korake u [Prije rada na unutrašnjosti računala](#). Nakon rada na računalu, slijedite upute u [Nakon rada unutar računala](#). Dodatne sigurnosne informacije potražite na početnoj stranici za sukladnost sa zakonskim odredbama na dell.com/regulatory_compliance.

Postupak

- 1 Poravnajte usjek na memorijskom modulu s jezičcem na utoru za memorijski modul.

- 2 Čvrsto gurnite memorijski modul u priključak pod kutom i pritisnite memorijski modul prema dolje dok ne uskoči na mjesto.

 **NAPOMENA:** Ako ne čujete da je modul kliknuo, izvadite ga i ponovno umetnite.

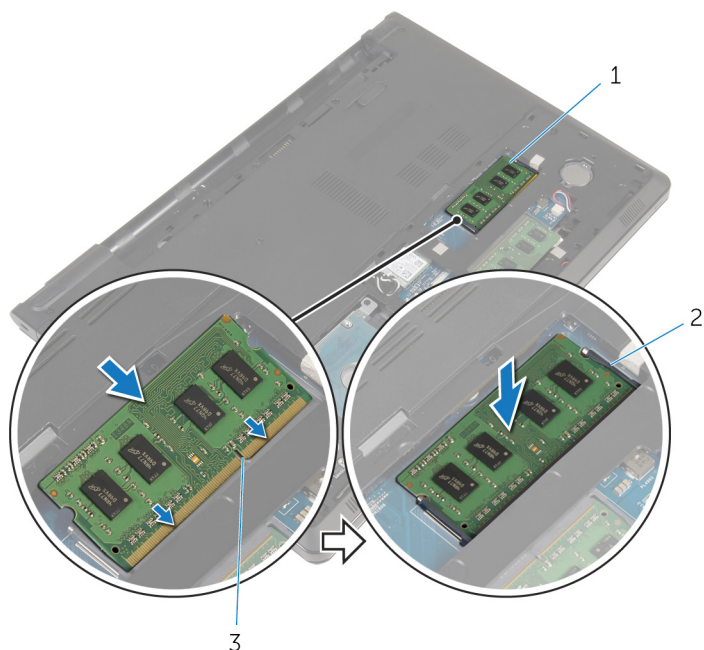

1 memorijski modul

2 sigurnosne spjalice (2)

3 utor za memorijski modul

Koraci nakon postupka

- 1 Ponovno postavite [poklopac kućišta](#).
- 2 Ponovno postavite [bateriju](#).

Uklanjanje tvrdog pogona

 **UPOZORENJE:** Prije rada na unutrašnjosti računala pročitajte sigurnosne upute koje ste dobili s računalom i slijedite korake u [Prije rada na unutrašnjosti računala](#). Nakon rada na računalu, slijedite upute u [Nakon rada unutar računala](#). Dodatne sigurnosne informacije potražite na početnoj stranici za sukladnost sa zakonskim odredbama na dell.com/regulatory_compliance.

 **OPREZ:** Tvrdi pogoni su lomljivi. Budite pažljivi pri rukovanju s tvrdim pogonom.

 **OPREZ:** Kako biste izbjegli gubitak podataka, nemojte ukloniti tvrdi pogon dok se računalu nalazi u stanju pripravnosti ili je uključeno.

Predradnje

- 1 Uklonite [bateriju](#).
- 2 Uklonite [poklopac kućišta](#).

Postupak

- 1 Podignite zasun i pomoću jezička za povlačenje odspojite kabel tvrdog pogona iz matične ploče.
- 2 Uklonite vijke koji pričvršćuju sklop tvrdog diska na kućište računala.

- 3** Podignite sklop tvrdog pogona iz kućišta računala korištenjem jezička za izvlačenje tvrdog pogona.

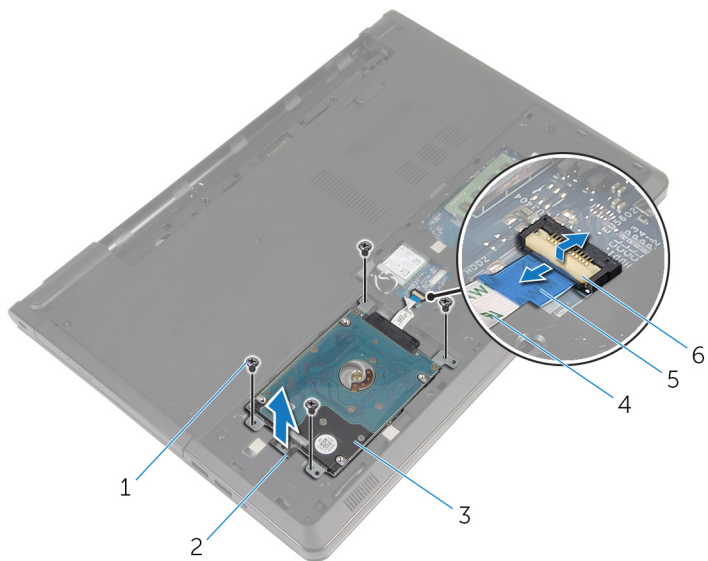

- | | | | |
|---|-----------------------|---|-------------------------------------|
| 1 | vijci (4) | 2 | jezičak za izvlačenje tvrdog pogona |
| 3 | sklop tvrdog pogona | 4 | kabel tvrdog pogona |
| 5 | jezičak za izvlačenje | 6 | zasun |

4 Odspojite umetak iz tvrdog pogona.

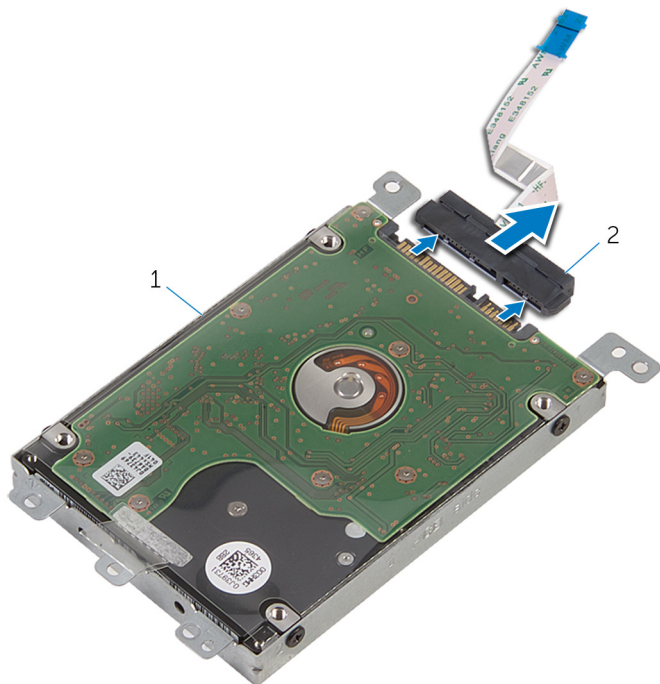

1 sklop tvrdog pogona

2 umetak

5 Uklonite vijke kojima je nosač tvrdog pogona pričvršćen za tvrdi pogon.

6 Podignite nosač tvrdog pogona iz tvrdog pogona.

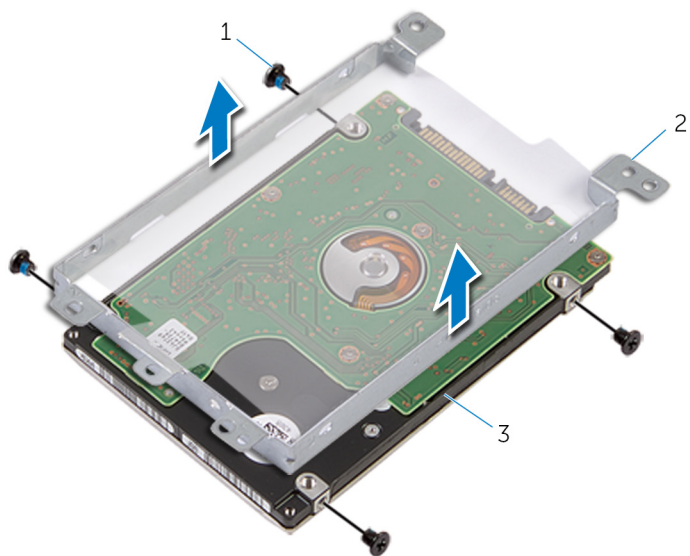



1 vijci (4)

2 nosač tvrdog pogona

3 tvrdi pogon

Ponovno postavljanje tvrdog pogona

 **UPOZORENJE:** Prije rada na unutrašnjosti računala pročitajte sigurnosne upute koje ste dobili s računalom i slijedite korake u [Prije rada na unutrašnjosti računala](#). Nakon rada na računalu, slijedite upute u [Nakon rada unutar računala](#). Dodatne sigurnosne informacije potražite na početnoj stranici za sukladnost sa zakonskim odredbama na dell.com/regulatory_compliance.

 **OPREZ:** Tvrdi pogoni su lomljivi. Budite pažljivi pri rukovanju s tvrdim pogonom.

Postupak

- 1 Postavite nosač tvrdog pogona na tvrdi pogon.
- 2 Poravnajte otvore za vijke na nosaču tvrdog pogona s otvorima za vijke na tvrdom pogonu.
- 3 Ponovno postavite vijke kojima je nosač tvrdog pogona pričvršćen za tvrdi pogon.
- 4 Priključite umetak na tvrdi pogon.
- 5 Umetnite sklop tvrdog pogona u kućište računala i poravnajte otvore za vijke na sklopu tvrdog pogona s otvorima za vijke na kućištu računala.
- 6 Ponovno postavite vijke koji pričvršćuju sklop tvrdog pogona na kućište računala.
- 7 Umetnite kabel tvrdog pogona u priključak i pritisnite prema dolje na zasun kako biste osigurali kabel na matičnoj ploči.

Koraci nakon postupka

- 1 Ponovno postavite [poklopac kućišta](#).
- 2 Ponovno postavite [bateriju](#).

Uklanjanje kartice za bežičnu vezu



UPOZORENJE: Prije rada na unutrašnjosti računala pročitajte sigurnosne upute koje ste dobili s računalom i slijedite korake u [Prije rada na unutrašnjosti računala](#). Nakon rada na računalu, slijedite upute u [Nakon rada unutar računala](#). Dodatne sigurnosne informacije potražite na početnoj stranici za sukladnost sa zakonskim odredbama na dell.com/regulatory_compliance.

Predradnje

- 1 Uklonite [bateriju](#).
- 2 Uklonite [poklopac kućišta](#).

Postupak

- 1 Uklonite vijak koji pričvršćuje nosač kartice za bežičnu vezu na matičnu ploču.
- 2 Izvadite nosač kartice za bežičnu vezu s kartice.
- 3 Isključite antenske kabele iz karticu za bežičnu vezu.

4 Izvucite karticu za bežičnu vezu iz utora za karticu za bežičnu vezu.

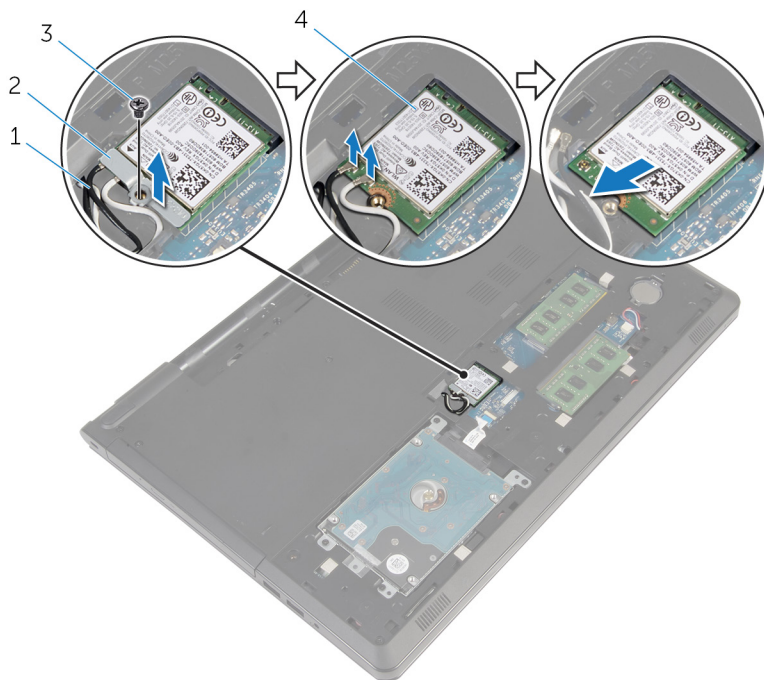

1 antenski kabeli (2)

2 nosač kartice za bežičnu vezu

3 vijak

4 kartica za bežičnu vezu

Ponovno postavljanje kartice za bežičnu vezu

 **UPOZORENJE:** Prije rada na unutrašnjosti računala pročitajte sigurnosne upute koje ste dobili s računalom i slijedite korake u [Prije rada na unutrašnjosti računala](#). Nakon rada na računalu, slijedite upute u [Nakon rada unutar računala](#). Dodatne sigurnosne informacije potražite na početnoj stranici za sukladnost sa zakonskim odredbama na dell.com/regulatory_compliance.

Postupak

 **OPREZ:** Radi izbjegavanja oštećenja kartice za bežičnu vezu, ne postavljajte nikakve kabele ispod nje.

- 1 Poravnajte zarez na kartici za bežičnu vezu s jezičkom na utoru za karticu za bežičnu vezu.
- 2 Poravnajte otvor za vijak na kartici za bežičnu vezu s otvorom za vijak na matičnoj ploči.
- 3 Umetnite karticu za bežičnu vezu u utor za karticu za bežičnu vezu.
- 4 Priključite antenske kabele na karticu za bežičnu vezu.
Sljedeća tablica pruža shemu boja antenskih kabela za karticu za bežičnu vezu koju podržava vaše računalo.

Priključci na kartici za bežičnu vezu	Boja antenskog kabela
Glavni (bijeli trokut)	bijela
Pomoćni (crni trokut)	crna

- 5 Postavite nosač kartice za bežičnu vezu na karticu i poravnajte otvore za vijke na nosaču kartice za bežičnu vezu s otvorima za vijke na matičnoj ploči.
- 6 Ponovno postavite vijak koji pričvršćuje karticu za bežičnu vezu na matičnu ploču.

Koraci nakon postupka

- 1 Ponovno postavite [poklopac kućišta](#).

2 Ponovno postavite [bateriju](#).

Uklanjanje baterije na matičnoj ploči

 **UPOZORENJE:** Prije rada na unutrašnjosti računala pročitajte sigurnosne upute koje ste dobili s računalom i slijedite korake u [Prije rada na unutrašnjosti računala](#). Nakon rada na računalu, slijedite upute u [Nakon rada unutar računala](#). Dodatne sigurnosne informacije potražite na početnoj stranici za sukladnost sa zakonskim odredbama na dell.com/regulatory_compliance.

 **OPREZ:** Uklanjanje baterije na matičnoj ploči ponovno postavlja postavke BIOS-a na zadane postavke. Preporučuje se da zapišete postavke programa za postavljanje BIOS-a prije uklanjanja baterije na matičnoj ploči.

Predradnje

- 1 Uklonite [bateriju](#).
- 2 Uklonite [poklopac kućišta](#).

Postupak

Pomoću plastičnog šila nježno izvadite bateriju na matičnoj ploči iz utora za bateriju na matičnoj ploči.



- 1 plastično šilo
- 3 utor za bateriju

- 2 baterija na matičnoj ploči

Ponovno postavljanje baterije na matičnoj ploči



UPOZORENJE: Prije rada na unutrašnjosti računala pročitajte sigurnosne upute koje ste dobili s računalom i slijedite korake u [Prije rada na unutrašnjosti računala](#). Nakon rada na računalu, slijedite upute u [Nakon rada unutar računala](#). Dodatne sigurnosne informacije potražite na početnoj stranici za sukladnost sa zakonskim odredbama na dell.com/regulatory_compliance.

Postupak

Pozitivnu stranu okrenite prema gore i bateriju na matičnoj ploči postavite u utor za bateriju na matičnoj ploči.

Koraci nakon postupka

- 1 Ponovno postavite [poklopac kućišta](#).
- 2 Ponovno postavite [bateriju](#).

Uklanjanje tipkovnice



UPOZORENJE: Prije rada na unutrašnjosti računala pročitajte sigurnosne upute koje ste dobili s računalom i slijedite korake u [Prije rada na unutrašnjosti računala](#). Nakon rada na računalu, slijedite upute u [Nakon rada unutar računala](#). Dodatne sigurnosne informacije potražite na početnoj stranici za sukladnost sa zakonskim odredbama na dell.com/regulatory_compliance.

Predradnje

Uklonite [bateriju](#).

Postupak

- 1 Okrenite računalo i otvorite zaslon.
- 2 Korištenjem plastičnog šila, izdignite tipkovnicu pritiskom sigurnosnih spajalica.

- 3** Pomaknite tipkovnicu prema gore kako biste je oslobodili iz jezičaka na sklopu oslonca za ruku.

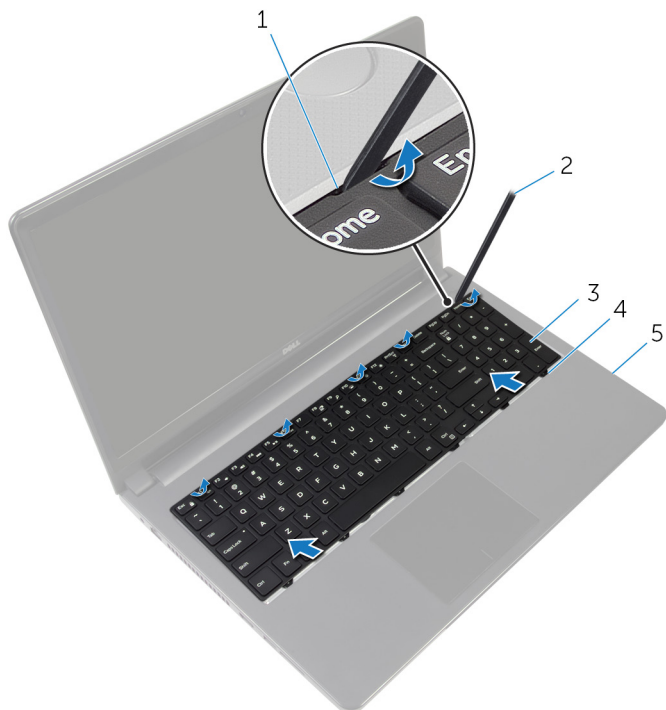

- | | | | |
|---|--------------------------|---|----------------|
| 1 | sigurnosne spajalice (5) | 2 | plastično šilo |
| 3 | tipkovnicu | 4 | jezičci (6) |
| 5 | sklop oslonca za ruku | | |

- 4** Okrenite tipkovnicu naopako i postavite je na sklop oslonca za ruku.

- 5** Podignite zasune i odspojite kabel tipkovnice i kabel pozadinskog osvjetljenja tipkovnice iz matične ploče.

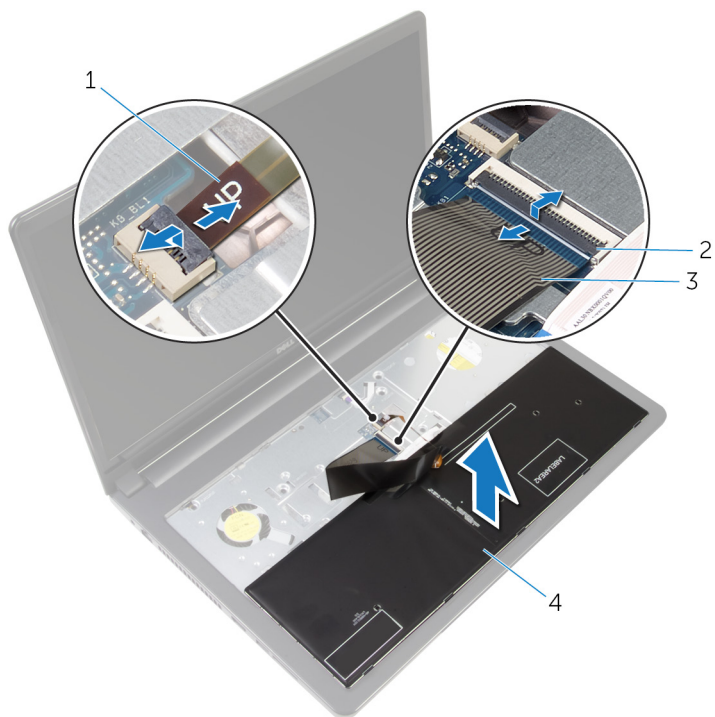

- | | | | |
|---|---------------------------|---|------------|
| 1 | kabel pozadinskog svjetla | 2 | zasuni (2) |
| 3 | kabel tipkovnice | 4 | tipkovnicu |

- 6** Podignite tipkovnicu sa sklopa oslonca za ruku.

Ponovno postavljanje tipkovnice



UPOZORENJE: Prije rada na unutrašnjosti računala pročitajte sigurnosne upute koje ste dobili s računalom i slijedite korake u [Prije rada na unutrašnjosti računala](#). Nakon rada na računalu, slijedite upute u [Nakon rada unutar računala](#). Dodatne sigurnosne informacije potražite na početnoj stranici za sukladnost sa zakonskim odredbama na dell.com/regulatory_compliance.

Postupak

- 1 Umetnite kabel tipkovnice i kabel pozadinskog osvjetljenja u njihove priključke na matičnoj ploči te pritisnite prema dolje zasune kako biste osigurali kabele.
- 2 Okrenite tipkovnicu.
- 3 Jezičke na tipkovnici uvucite u utore na sklopu oslonca za ruku i tipkovnicu spustite na mjesto.

Koraci nakon postupka

Ponovno postavite [bateriju](#).

Uklanjanje kućišta računala



UPOZORENJE: Prije rada na unutrašnjosti računala pročitajte sigurnosne upute koje ste dobili s računalom i slijedite korake u [Prije rada na unutrašnjosti računala](#). Nakon rada na računalu, slijedite upute u [Nakon rada unutar računala](#). Dodatne sigurnosne informacije potražite na početnoj stranici za sukladnost sa zakonskim odredbama na dell.com/regulatory_compliance.

Predradnje

- 1 Uklonite [bateriju](#).
- 2 Uklonite [optički pogon](#).
- 3 Uklonite [poklopac kućišta](#).
- 4 Uklonite [tvrdi pogon](#).
- 5 Uklonite [karticu za bežičnu vezu](#).
- 6 Uklonite [tipkovnicu](#).

Postupak

- 1 Podignite zasun i odspojite kabel optičkog pogona iz matične ploče.

- 2** Uklonite vijke koji pričvršćuju kućište računala na sklop oslonca za ruku.

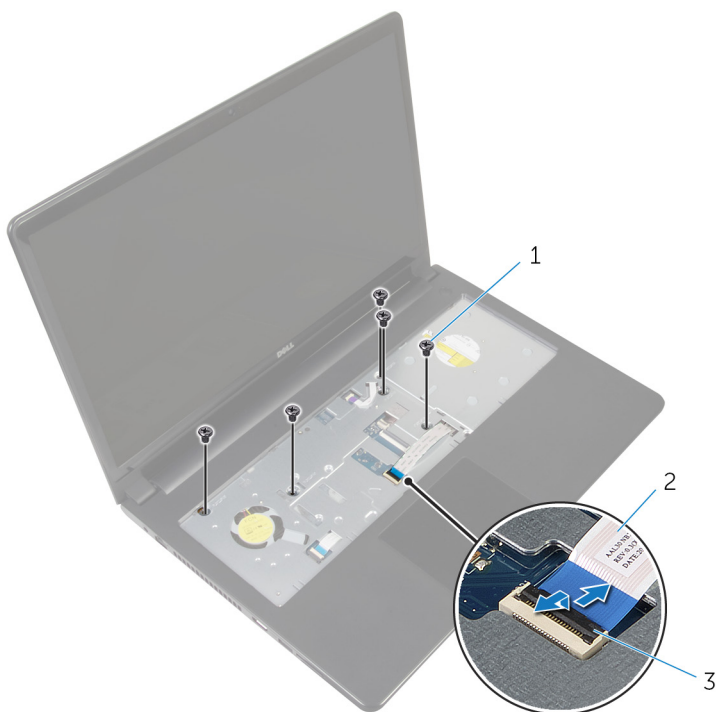

1 vijci (5)

3 zasun

2 kabel optičkog pogona

- 3** Zatvorite zaslon i okrenite računalo.

- 4** Odspojite kabel zvučnika iz priključka na matičnoj ploči.

- 5** Uklonite vijke koji pričvršćuju kućište računala na sklop oslonca za ruku.

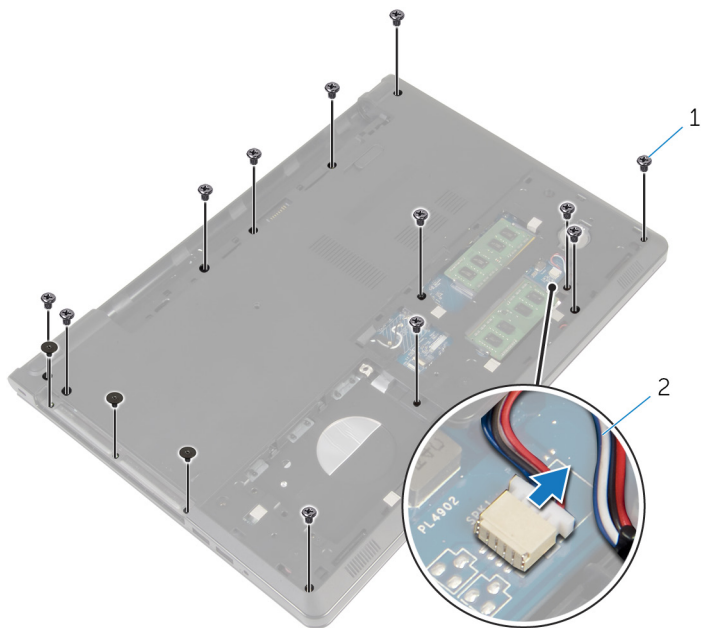

1 vijci (15)

2 kabel zvučnika

- 6** Pomoću vrhova prstiju, izdignite kućište računala iz sklopa oslonca za ruku započinjući od područja oko šarki zaslona.

- 7** Podignite kućište računala iz sklopa oslonca za ruku i umetnite antenske kabele kroz kućište računala.

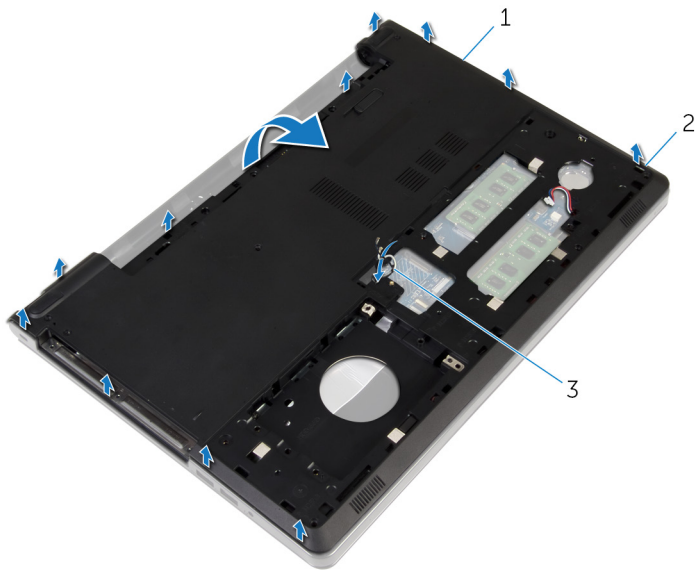

- 1 kućište računala
3 antenski kabele

- 2 jezičci

- 8** Slijedite postupak od koraka 2 do koraka 4 u [„Uklanjanje zvučnika“](#).

- 9 Podignite umetak s priključkom optičkog pogona zajedno s kabelom iz kućišta računala.

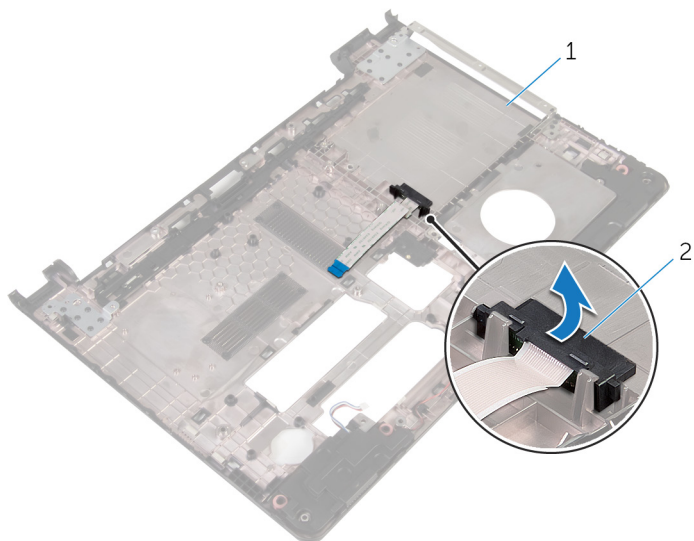

- 1 umetak s priključkom optičkog pogona

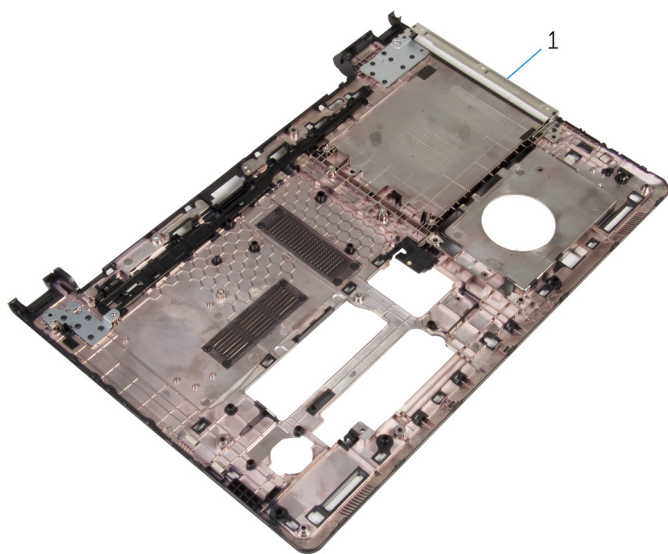

- 1 kućište računala

Zamjena kućišta računala



UPOZORENJE: Prije rada na unutrašnjosti računala pročitajte sigurnosne upute koje ste dobili s računalom i slijedite korake u [Prije rada na unutrašnjosti računala](#). Nakon rada na računalu, slijedite upute u [Nakon rada unutar računala](#). Dodatne sigurnosne informacije potražite na početnoj stranici za sukladnost sa zakonskim odredbama na dell.com/regulatory_compliance.

Postupak

- 1 Ponovno postavite umetak s priključkom za optički pogon na kućištu računala.
- 2 Slijedite postupak od koraka 1 do koraka 3 u „[Ponovno postavljanje zvučnika](#)“.
- 3 Umetnite antenske kabele kroz utor na kućištu računala.
- 4 Pritisnite kućište računala uzduž rubova kako bi uskočilo na mjesto.
- 5 Ponovno postavite vijke koji pričvršćuju kućište računala na sklop oslonca za ruku.
- 6 Okrenite računalo i otvorite zaslon.
- 7 Ponovno postavite vijke koji pričvršćuju kućište računala na sklop oslonca za ruku.
- 8 Pomaknite kabel optičkog pogona u priključak i pritisnite na zasun kako biste osigurali kabel.

Koraci nakon postupka

- 1 Ponovno postavite [tipkovnicu](#).
- 2 Ponovno postavite [karticu za bežičnu vezu](#).
- 3 Ponovno postavite [tvrdi pogon](#).
- 4 Ponovno postavite [poklopac kućišta](#).
- 5 Ponovno postavite [optički pogon](#).
- 6 Ponovno postavite [bateriju](#).

Uklanjanje umetka s priključkom optičkog pogona

 **UPOZORENJE:** Prije rada na unutrašnjosti računala pročitajte sigurnosne upute koje ste dobili s računalom i slijedite korake u [Prije rada na unutrašnjosti računala](#). Nakon rada na računalu, slijedite upute u [Nakon rada unutar računala](#). Dodatne sigurnosne informacije potražite na početnoj stranici za sukladnost sa zakonskim odredbama na dell.com/regulatory_compliance.

Predradnje

- 1 Uklonite [bateriju](#).
- 2 Uklonite [optički pogon](#).
- 3 Uklonite [poklopac kućišta](#).
- 4 Uklonite [tvrdi pogon](#).
- 5 Uklonite [karticu za bežičnu vezu](#).
- 6 Uklonite [tipkovnicu](#).

Postupak

- 1 Slijedite postupak od koraka 1 do koraka 7 u „[Uklanjanje kućišta računala](#)“.

- 2 Podignite umetak s priključkom optičkog pogona zajedno s kabelom iz kućišta računala.

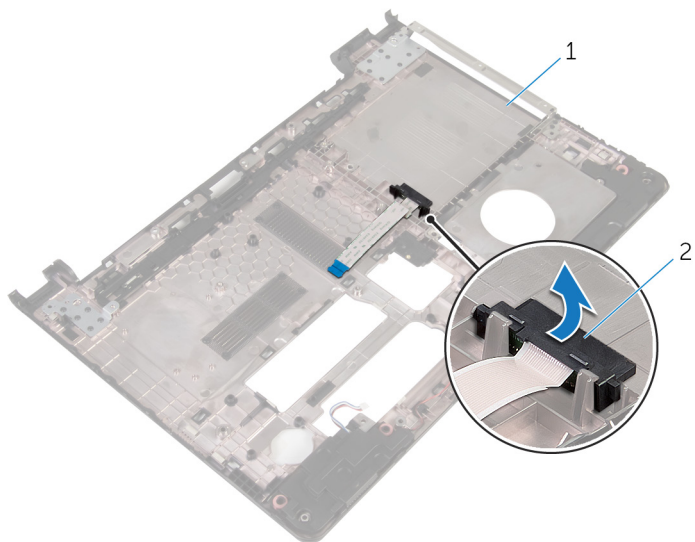

1 kućište računala

2 umetak s priključkom optičkog pogona

Ponovno postavljanje umetka s priključkom optičkog pogona



UPOZORENJE: Prije rada na unutrašnjosti računala pročitajte sigurnosne upute koje ste dobili s računalom i slijedite korake u [Prije rada na unutrašnjosti računala](#). Nakon rada na računalu, slijedite upute u [Nakon rada unutar računala](#). Dodatne sigurnosne informacije potražite na početnoj stranici za sukladnost sa zakonskim odredbama na [dell.com/regulatory_compliance](https://www.dell.com/regulatory_compliance).

Postupak

- 1 Ponovno postavite umetak s priključkom za optički pogon na kućištu računala.
- 2 Slijedite postupak od koraka 3 do koraka 8 u „[Ponovno postavljanje kućišta računala](#)“.

Koraci nakon postupka

- 1 Ponovno postavite [tipkovnicu](#).
- 2 Ponovno postavite [karticu za bežičnu vezu](#).
- 3 Ponovno postavite [tvrdi pogon](#).
- 4 Ponovno postavite [poklopac kućišta](#).
- 5 Ponovno postavite [optički pogon](#).
- 6 Ponovno postavite [bateriju](#).

Uklanjanje zvučnika



UPOZORENJE: Prije rada na unutrašnjosti računala pročitajte sigurnosne upute koje ste dobili s računalom i slijedite korake u [Prije rada na unutrašnjosti računala](#). Nakon rada na računalu, slijedite upute u [Nakon rada unutar računala](#). Dodatne sigurnosne informacije potražite na početnoj stranici za sukladnost sa zakonskim odredbama na dell.com/regulatory_compliance.

Predradnje

- 1 Uklonite [bateriju](#).
- 2 Uklonite [optički pogon](#).
- 3 Uklonite [poklopac kućišta](#).
- 4 Uklonite [tvrdi pogon](#).
- 5 Uklonite [karticu za bežičnu vezu](#).
- 6 Uklonite [tipkovnicu](#).

Postupak

- 1 Slijedite postupak od koraka 1 do koraka 7 u „[Uklanjanje kućišta računala](#)”.
- 2 Okrenite kućište računala.
- 3 Zapamte kuda je usmjeren kabel zvučnika i položaj gumenih podloški na kućištu računala.

- 4 Podignite zvučnike iz kućišta računala zajedno s kabelom s kućišta računala.

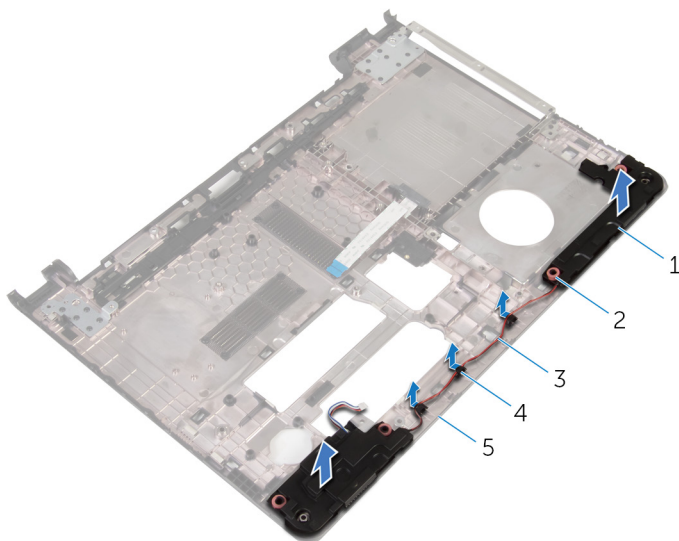

- | | | | |
|---|------------------|---|---------------------|
| 1 | zvučnici (2) | 2 | gumene podloške (4) |
| 3 | kabel zvučnika | 4 | vodilice |
| 5 | kućište računala | | |

Ponovno postavljanje zvučnika



UPOZORENJE: Prije rada na unutrašnjosti računala pročitajte sigurnosne upute koje ste dobili s računalom i slijedite korake u [Prije rada na unutrašnjosti računala](#). Nakon rada na računalu, slijedite upute u [Nakon rada unutar računala](#). Dodatne sigurnosne informacije potražite na početnoj stranici za sukladnost sa zakonskim odredbama na dell.com/regulatory_compliance.

Postupak

- 1 Korištenjem točki za poravnanje na kućištu računala, postavite zvučnike na kućište računala.
- 2 Provucite kabel zvučnika kroz vodilice na kućištu računala.
- 3 Ponovno postavite gumene podloške ako su gurnuti prema gore prilikom ponovnog postavljanja zvučnika.
- 4 Slijedite postupak od koraka 3 do koraka 8 u „[Ponovno postavljanje kućišta računala](#)“.

Koraci nakon postupka

- 1 Ponovno postavite [tipkovnicu](#).
- 2 Ponovno postavite [karticu za bežičnu vezu](#).
- 3 Ponovno postavite [tvrdi pogon](#).
- 4 Ponovno postavite [poklopac kućišta](#).
- 5 Ponovno postavite [optički pogon](#).
- 6 Ponovno postavite [bateriju](#).

Uklanjanje I/O ploče



UPOZORENJE: Prije rada na unutrašnjosti računala pročitajte sigurnosne upute koje ste dobili s računalom i slijedite korake u [Prije rada na unutrašnjosti računala](#). Nakon rada na računalu, slijedite upute u [Nakon rada unutar računala](#). Dodatne sigurnosne informacije potražite na početnoj stranici za sukladnost sa zakonskim odredbama na dell.com/regulatory_compliance.

Predradnje

- 1 Uklonite [bateriju](#).
- 2 Uklonite [optički pogon](#).
- 3 Uklonite [poklopac kućišta](#).
- 4 Uklonite [tvrdi pogon](#).
- 5 Uklonite [karticu za bežičnu vezu](#).
- 6 Uklonite [tipkovnicu](#).
- 7 Slijedite postupak od koraka 1 do koraka 7 u „[Uklanjanje kućišta računala](#)“.

Postupak

- 1 Uklonite vijak koji pričvršćuje I/O ploču na sklop oslonca za ruku.
- 2 Podignite I/O ploču i okrenite je.
- 3 Podignite zasun pomoću jezička za povlačenje i odspojite kabel I/O ploče iz I/O ploče.

4 Podignite I/O iz sklopa oslonca za ruku.

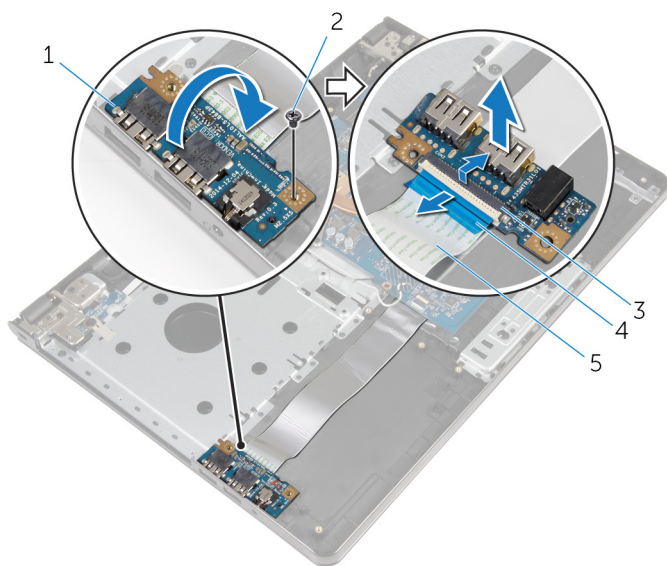

1 I/O ploču

3 zasun

5 kabel I/O ploče

2 vijak

4 jezičac za povlačenje

Ponovno postavljanje I/O ploče



UPOZORENJE: Prije rada na unutrašnjosti računala pročitajte sigurnosne upute koje ste dobili s računalom i slijedite korake u [Prije rada na unutrašnjosti računala](#). Nakon rada na računalu, slijedite upute u [Nakon rada unutar računala](#). Dodatne sigurnosne informacije potražite na početnoj stranici za sukladnost sa zakonskim odredbama na dell.com/regulatory_compliance.



Postupak

- 1 Pomaknite kabel I/O ploče u priključak za kabel I/O ploče i pritisnite prema dolje zasun priključka kako biste pričvrstili kabel.
- 2 Okrenite I/O ploču i poravnajte otvor za vijak na I/O ploči s otvorom za vijak na sklopu oslonca za ruku.
- 3 Ponovno postavite vijak koji pričvršćuje I/O ploču na sklop oslonca za ruku.

Koraci nakon postupka

- 1 Slijedite postupak od koraka 3 do koraka 8 u „[Ponovno postavljanje kućišta računala](#)“.
- 2 Ponovno postavite [tipkovnicu](#).
- 3 Ponovno postavite [karticu za bežičnu vezu](#).
- 4 Ponovno postavite [tvrdi pogon](#).
- 5 Ponovno postavite [poklopac kućišta](#).
- 6 Ponovno postavite [optički pogon](#).
- 7 Ponovno postavite [bateriju](#).

Uklanjanje sklopa hladila

-  **UPOZORENJE:** Prije rada na unutrašnjosti računala pročitajte sigurnosne upute koje ste dobili s računalom i slijedite korake u [Prije rada na unutrašnjosti računala](#). Nakon rada na računalu, slijedite upute u [Nakon rada unutar računala](#). Dodatne sigurnosne informacije potražite na početnoj stranici za sukladnost sa zakonskim odredbama na dell.com/regulatory_compliance.
-  **UPOZORENJE:** Hladilo se tijekom uobičajenog rada može jako ugrijati. Omogućite dovoljno vremena za hladilo da se ohladi prije nego ga dodirujete.
-  **OPREZ:** Kako biste osigurali maksimalan učinak hlađenja procesora, nemojte dodirivati površine za prijenos topline na hladilu. Masnoća vaše kože može umanjiti sposobnost prenošenja topline termalnog maziva.

Predradnje

- 1 Uklonite [bateriju](#).
- 2 Uklonite [optički pogon](#).
- 3 Uklonite [poklopac kućišta](#).
- 4 Uklonite [tvrdi pogon](#).
- 5 Uklonite [karticu za bežičnu vezu](#).
- 6 Uklonite [tipkovnicu](#).
- 7 Slijedite postupak od koraka 1 do koraka 7 u „[Uklanjanje kućišta računala](#)”.

Postupak

-  **NAPOMENA:** Broj vijaka i izgled sklopa hladila može se razlikovati na vašem računalu, ovisno o konfiguraciji koju ste naručili.
- 1 Odspojite kabel ventilatora iz matične ploče.
 - 2 Redoslijedom (označenim na sklopu hladila) olabavite pričvrzne vijke koji pričvršćuju sklop hladila na matičnu ploču.
 - 3 Redoslijedom (označenim na sklopu hladila) otpustite pričvrzne vijke koji pričvršćuju sklop hladila na matičnu ploču.

4 Podignite sklop hladila s matične ploče.

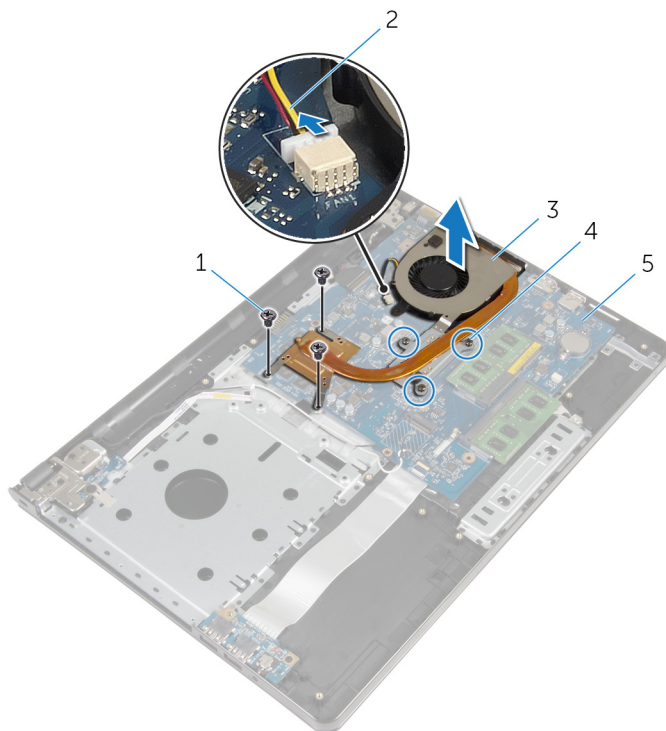

1 vijci (3)

3 sklop hladila procesora

5 matična ploča

2 kabel ventilatora

4 pričvrtni vijci (3)

Ponovno postavljanje sklopa hladila

 **UPOZORENJE:** Prije rada na unutrašnjosti računala pročitajte sigurnosne upute koje ste dobili s računalom i slijedite korake u [Prije rada na unutrašnjosti računala](#). Nakon rada na računalu, slijedite upute u [Nakon rada unutar računala](#). Dodatne sigurnosne informacije potražite na početnoj stranici za sukladnost sa zakonskim odredbama na dell.com/regulatory_compliance.

 **OPREZ:** Netočno poravnanje sklopa hladila može oštetiti matičnu ploču i procesor.

 **NAPOMENA:** Možete ponovno koristiti originalno termalno mazivo ako ponovno zajedno ugrađujete originalnu matičnu ploču i ventilator. Ako mijenjate matičnu ploču ili ventilator, koristite termalnu pločicu isporučenu u kompletu kako biste osigurali prenošenje topline.

Postupak

- 1 Postavite sklop hladila na matičnu ploču.
- 2 Poravnajte otvore za vijke na sklopu hladila s otvorima za vijke na matičnoj ploči.
- 3 Redoslijedom (označenim na sklopu hladila) ponovno pričvrstite pričvrstne vijke koji pričvršćuju sklop hladila na matičnu ploču.
- 4 Redoslijedom (označenim na sklopu hladila) pritegnite pričvrstne vijke koji pričvršćuju sklop hladila na matičnu ploču.
- 5 Priključite kabel ventilatora na matičnu ploču.

Koraci nakon postupka

- 1 Slijedite postupak od koraka 3 do koraka 8 u „[Ponovno postavljanje kućišta računala](#)“.
- 2 Ponovno postavite [tipkovnicu](#).
- 3 Ponovno postavite [karticu za bežičnu vezu](#).
- 4 Ponovno postavite [tvrdi pogon](#).
- 5 Ponovno postavite [poklopac kućišta](#).
- 6 Ponovno postavite [optički pogon](#).

7 Ponovno postavite [bateriju](#).

Uklanjanje modula gumba za uključivanje/isključivanje



UPOZORENJE: Prije rada na unutrašnjosti računala pročitajte sigurnosne upute koje ste dobili s računalom i slijedite korake u [Prije rada na unutrašnjosti računala](#). Nakon rada na računalu, slijedite upute u [Nakon rada unutar računala](#). Dodatne sigurnosne informacije potražite na početnoj stranici za sukladnost sa zakonskim odredbama na dell.com/regulatory_compliance.

Predradnje

- 1 Uklonite [bateriju](#).
- 2 Uklonite [optički pogon](#).
- 3 Uklonite [poklopac kućišta](#).
- 4 Uklonite [tvrdi pogon](#).
- 5 Uklonite [karticu za bežičnu vezu](#).
- 6 Uklonite [tipkovnicu](#).
- 7 Slijedite postupak od koraka 1 do koraka 7 u „[Uklanjanje kućišta računala](#)”.

Postupak

- 1 Okrenite računalo i otvorite zaslon.
- 2 Odspojite kabel ploče s gumbom za uključivanje/isključivanje iz matične ploče.

- 3 Umetnite kabel ploče s gumbom za uključivanje/isključivanje kroz utor na sklopu oslonca za ruku.

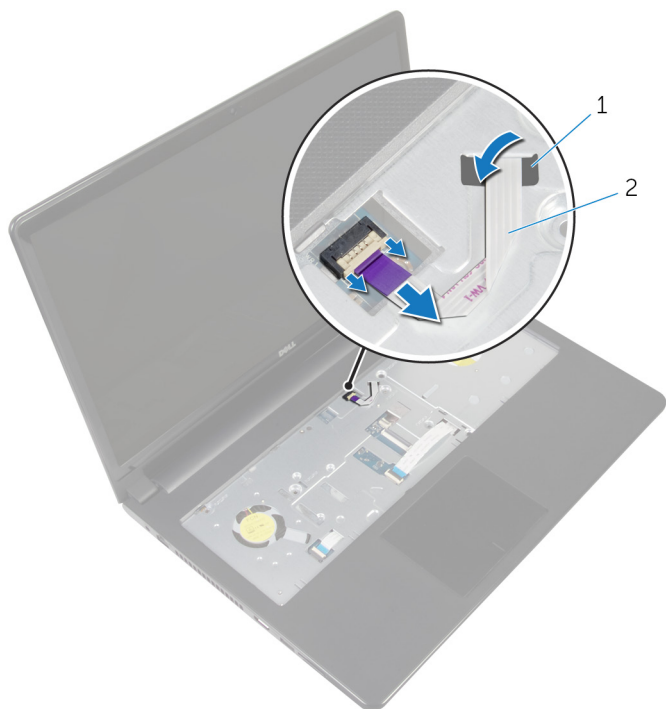

1 utor

2 kabel ploče s gumbom za uključivanje/isključivanje

- 4 Zatvorite zaslon i okrenite računalo.
- 5 Uklonite vijak koji pričvršćuje ploču s gumbom za uključivanje/isključivanje za sklop oslonca za ruku.
- 6 Odljepite traku s ploče s gumbom za uključivanje/isključivanje.

- 7 Podignite ploču s gumbom za uključivanje/isključivanje pod kutom zajedno s kabelom sa sklopa oslonca za ruku.

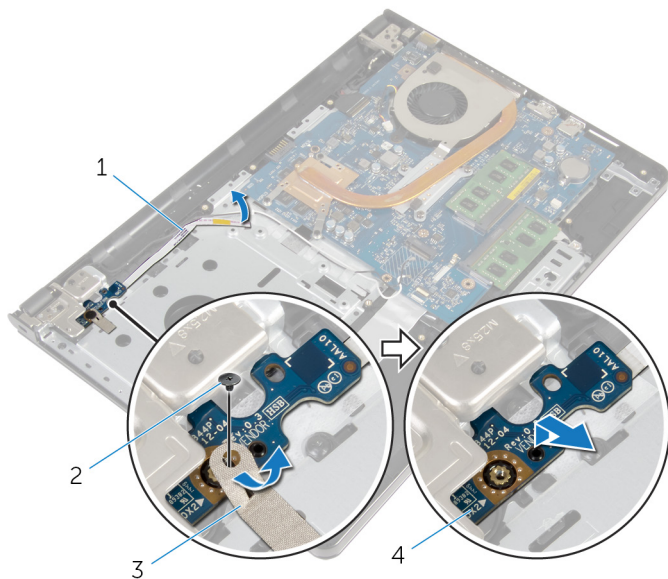

1 kabel ploče s gumbom za uključivanje/isključivanje

2 vijak

3 traka

4 ploču s gumbom za uključivanje/isključivanje

Ponovno postavljanje modula gumba za uključivanje/isključivanje



UPOZORENJE: Prije rada na unutrašnjosti računala pročitajte sigurnosne upute koje ste dobili s računalom i slijedite korake u [Prije rada na unutrašnjosti računala](#). Nakon rada na računalu, slijedite upute u [Nakon rada unutar računala](#). Dodatne sigurnosne informacije potražite na početnoj stranici za sukladnost sa zakonskim odredbama na dell.com/regulatory_compliance.

Postupak

- 1 Poravnajte otvor za vijak na ploči s gumbom za uključivanje/isključivanje s otvorom za vijak na sklopu oslonca za ruku.
- 2 Nalijepite traku na ploči s gumbom za uključivanje/isključivanje.
- 3 Ponovno postavite vijak koji pričvršćuje ploču s gumbom za uključivanje/isključivanje za sklop oslonca za ruku.
- 4 Povucite kabel kroz utor na sklopu oslonca za ruku.
- 5 Okrenite računalo i otvorite zaslon.
- 6 Priključite kabel ploče s gumbom za uključivanje/isključivanje na matičnu ploču.

Koraci nakon postupka

- 1 Slijedite postupak od koraka 3 do koraka 8 u „[Ponovno postavljanje kućišta računala](#)“.
- 2 Ponovno postavite [tipkovnicu](#).
- 3 Ponovno postavite [karticu za bežičnu vezu](#).
- 4 Ponovno postavite [tvrdi pogon](#).
- 5 Ponovno postavite [poklopac kućišta](#).
- 6 Ponovno postavite [optički pogon](#).
- 7 Ponovno postavite [bateriju](#).

Uklanjanje matične ploče

 **UPOZORENJE:** Prije rada na unutrašnjosti računala pročitajte sigurnosne upute koje ste dobili s računalom i slijedite korake u [Prije rada na unutrašnjosti računala](#). Nakon rada na računalu, slijedite upute u [Nakon rada unutar računala](#). Dodatne sigurnosne informacije potražite na početnoj stranici za sukladnost sa zakonskim odredbama na dell.com/regulatory_compliance.

 **NAPOMENA:** Servisna oznaka vašeg računala pohranjena je na matičnoj ploči. Morate upisati Servisnu oznaku u program za postavljanje sustava BIOS nakon zamjene matične ploče.

 **NAPOMENA:** Zamjena matične ploče uklanja sve promijene koje ste izvršili na BIOS-u korištenjem programa za postavljanje sustava. Morate izvršiti potrebne promjene nakon što ste zamijenili matičnu ploču.

 **NAPOMENA:** Prije isključivanja kabela iz matične ploče, zapamtite lokacije priključaka kako biste ih točno ponovno priključili nakon što zamijenite matičnu ploču.

Predradnje

- 1 Uklonite [bateriju](#).
- 2 Uklonite [optički pogon](#).
- 3 Uklonite [poklopac kućišta](#).
- 4 Uklonite [tvrdi pogon](#).
- 5 Uklonite [karticu za bežičnu vezu](#).
- 6 Uklonite [tipkovnicu](#).
- 7 Slijedite postupak od koraka 1 do koraka 7 u „[Uklanjanje kućišta računala](#)“.
- 8 Uklonite [I/O ploču](#).

Postupak

- 1 Okrenite računalo i otvorite zaslon.
- 2 Odspojite kabel ploče s gumbom za uključivanje/isključivanje iz matične ploče.

- 3** Podignite zasun i odspojite kabel podloge osjetljive na dodir iz priključka na matičnoj ploči.

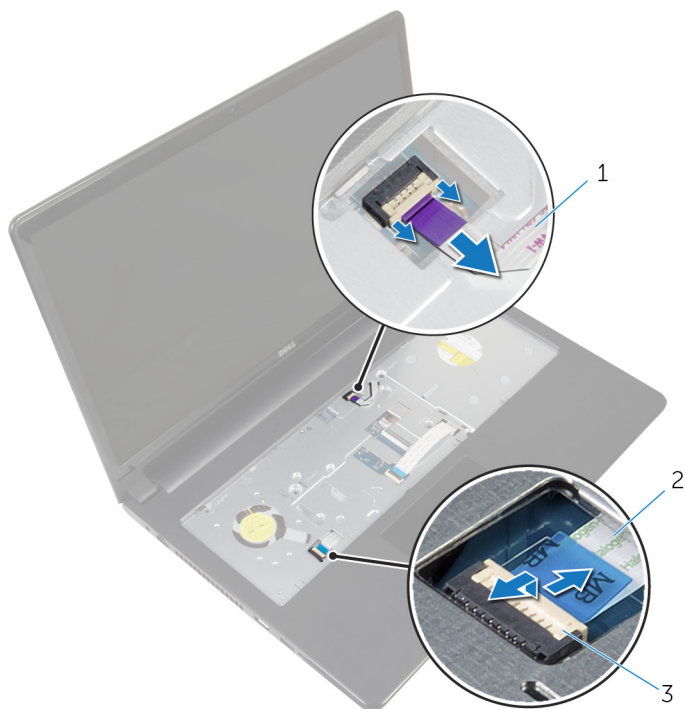

- 1 kabel ploče s gumbom za uključivanje/isključivanje
3 zasun

- 2 kabel podloge osjetljive na dodir

- 4** Zatvorite zaslon i okrenite računalo.
5 Podignite zasun i odspojite kabel zaslona iz priključka na matičnoj ploči.

- 6 Uklonite vijak koji pričvršćuje matičnu ploču na sklop oslonca za ruku.

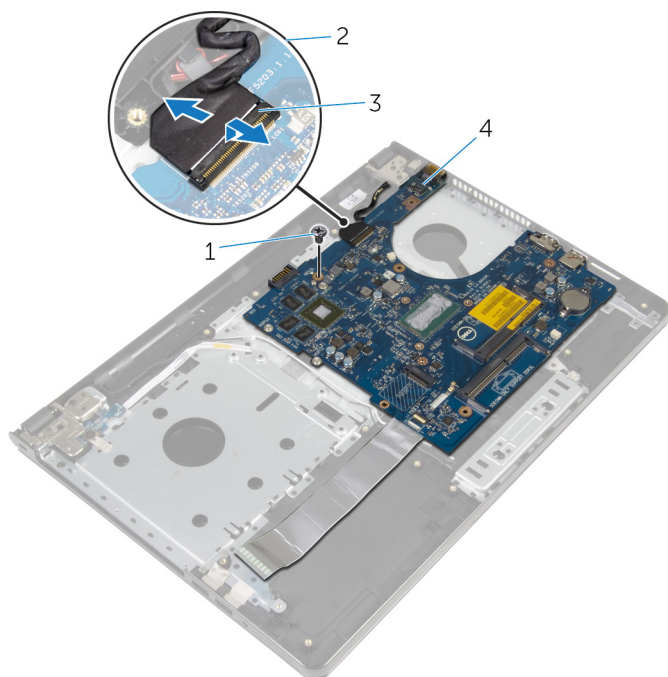

1 vijak

2 kabel zaslona

3 zasun

4 matična ploča

- 7 Pažljivo podignite matičnu ploču s unutarnjeg ruba i oslobodite ulaze iz utora na sklopu oslonca za ruku.

8 Okrenite matičnu ploču.

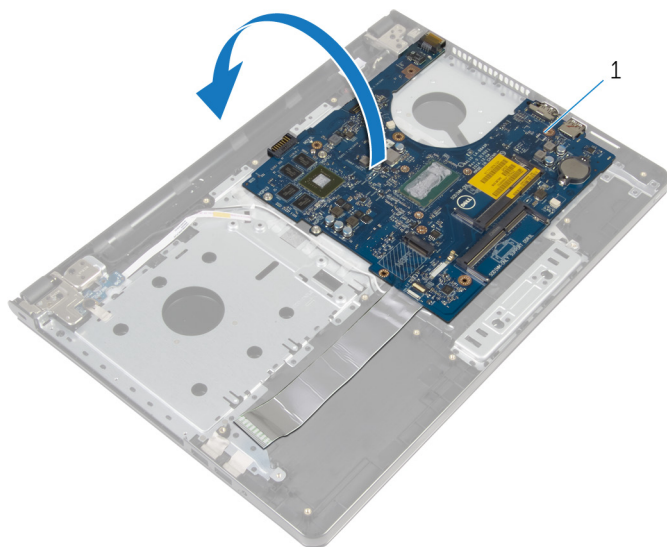

1 matična ploča

9 Podignite zasun i odspojite kabel I/O ploče iz matične ploče.

10 Odspojite kabel priključka za adapter napajanja iz matične ploče.

11 Podignite matičnu ploču iz sklopa oslonca za ruku.

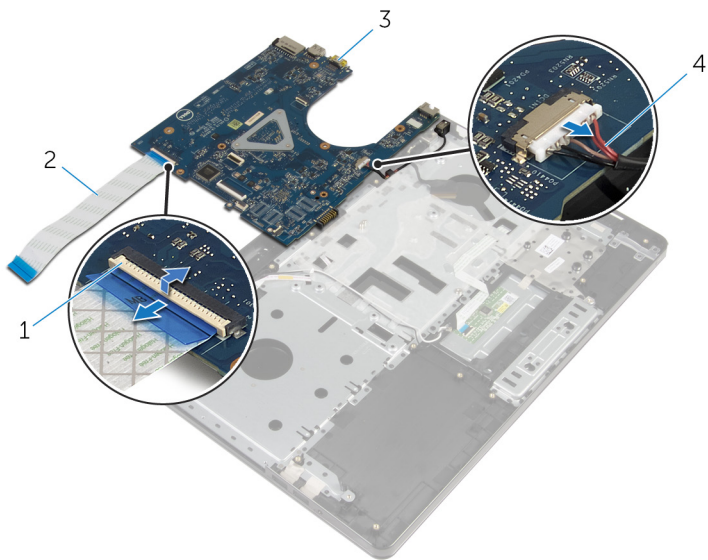

1 zasun

3 matična ploča

2 kabel I/O ploče

4 kabel priključka adaptera
za napajanje

Ponovno postavljanje matične ploče

 **UPOZORENJE:** Prije rada na unutrašnjosti računala pročitajte sigurnosne upute koje ste dobili s računalom i slijedite korake u [Prije rada na unutrašnjosti računala](#). Nakon rada na računalu, slijedite upute u [Nakon rada unutar računala](#). Dodatne sigurnosne informacije potražite na početnoj stranici za sukladnost sa zakonskim odredbama na dell.com/regulatory_compliance.

 **NAPOMENA:** Servisna oznaka vašeg računala pohranjena je na matičnoj ploči. Morate upisati Servisnu oznaku u program za postavljanje sustava BIOS nakon zamijene matične ploče.

 **NAPOMENA:** Zamjena matične ploče uklanja sve promijene koje ste izvršili na BIOS-u korištenjem programa za postavljanje sustava. Morate izvršiti potrebne promjene nakon što ste zamijenili matičnu ploču.

Postupak

- 1 Spojite kabel priključka adaptera za napajanje na matičnu ploču.
- 2 Pomaknite kabel I/O ploče u priključak i pritisnite prema dolje zasun priključka kako biste pričvrstili kabel na matičnu ploču.
- 3 Okrenite matičnu ploču.
- 4 Umetnite utore na matičnoj ploči u utore na sklopu oslonca za ruku i postavite matičnu ploču na sklop oslonca za ruku.
- 5 Poravnajte otvor za vijak na matičnoj ploči s otvorom za vijak na sklopu oslonca za ruku.
- 6 Ponovno postavite vijak koji pričvršćuje matičnu ploču na sklop oslonca za ruku.
- 7 Pomaknite kabel zaslona u priključak i pritisnite prema dolje zasun kako biste pričvrstili kabel na matičnu ploču.
- 8 Okrenite računalo i otvorite zaslon.
- 9 Umetnite kabel podloge osjetljive na dodir u priključak i pritisnite zasun kako biste pričvrstili kabel.
- 10 Priključite kabel ploče s gumbom za uključivanje/isključivanje na matičnu ploču.

Koraci nakon postupka

- 1 Ponovno postavite [I/O ploču](#).
- 2 Slijedite postupak od koraka 3 do koraka 8 u „[Ponovno postavljanje kućišta računala](#)“.
- 3 Ponovno postavite [tipkovnicu](#).
- 4 Ponovno postavite [karticu za bežičnu vezu](#).
- 5 Ponovno postavite [tvrdi pogon](#).
- 6 Ponovno postavite [poklopac kućišta](#).
- 7 Ponovno postavite [optički pogon](#).
- 8 Ponovno postavite [bateriju](#).

Uklanjanje sklopa zaslona



UPOZORENJE: Prije rada na unutrašnjosti računala pročitajte sigurnosne upute koje ste dobili s računalom i slijedite korake u [Prije rada na unutrašnjosti računala](#). Nakon rada na računalu, slijedite upute u [Nakon rada unutar računala](#). Dodatne sigurnosne informacije potražite na početnoj stranici za sukladnost sa zakonskim odredbama na dell.com/regulatory_compliance.

Predradnje

- 1 Uklonite [bateriju](#).
- 2 Uklonite [optički pogon](#).
- 3 Uklonite [poklopac kućišta](#).
- 4 Uklonite [tvrdi pogon](#).
- 5 Uklonite [karticu za bežičnu vezu](#).
- 6 Uklonite [tipkovnicu](#).
- 7 Slijedite postupak od koraka 1 do koraka 7 u „[Uklanjanje kućišta računala](#)“.

Postupak

- 1 Zapamtite kuda je proveden antenski kabel i uklonite kabel iz njegovih vodilica.
- 2 Podignite zasun i odspojite kabel zaslona iz matične ploče.

- 3** Zapamtite kuda je proveden kabel zaslona i uklonite kabel iz njegovih vodilica.

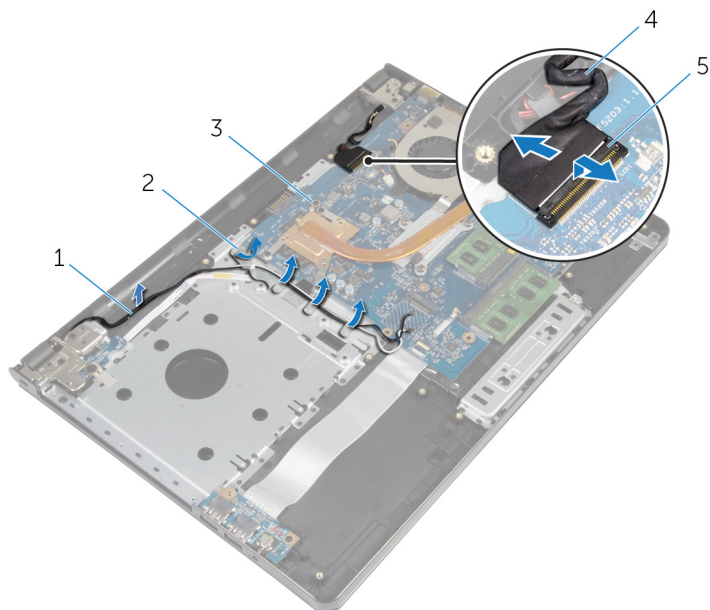

- | | | | |
|---|-----------------|---|---------------|
| 1 | antenski kabeli | 2 | vodilice |
| 3 | matična ploča | 4 | kabel zaslona |
| 5 | zasun | | |

- 4** Okrenite računalo.
- 5** Otvorite zaslon pod kutom od 90 stupnjeva.
- 6** Postavite računalo na rub stola tako da je oslonac za ruku na stolu, a sklop zaslona dijelom viri preko stola s šarkama okrenutom prema gore.
- 7** Uklonite vijke kojima šarke zaslona pričvršćene na sklop oslonca za ruku.

- 8** Podignite sklop zaslona iz sklopa oslonca za ruku.

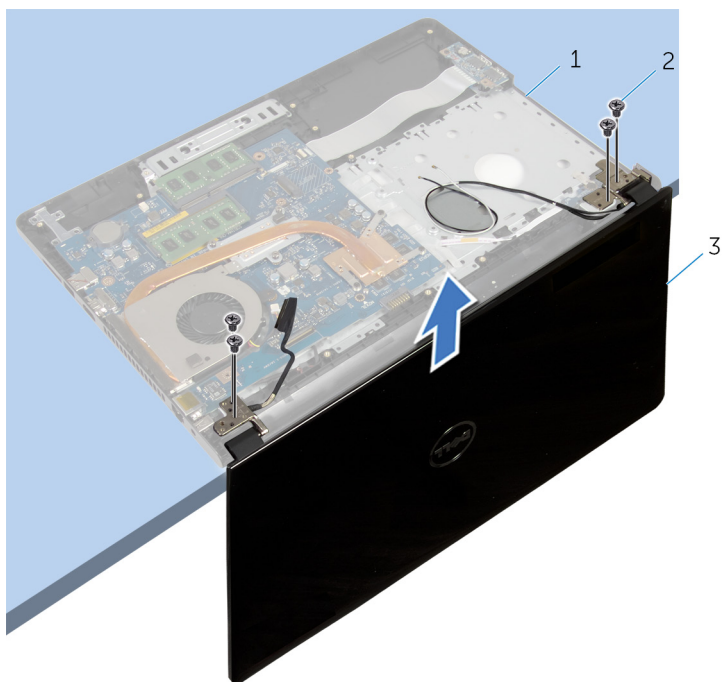

- 1 sklop oslonca za ruku
3 sklop zaslona

- 2 vijci (4)

Ponovno postavljanje sklopa zaslona



UPOZORENJE: Prije rada na unutrašnjosti računala pročitajte sigurnosne upute koje ste dobili s računalom i slijedite korake u [Prije rada na unutrašnjosti računala](#). Nakon rada na računalu, slijedite upute u [Nakon rada unutar računala](#). Dodatne sigurnosne informacije potražite na početnoj stranici za sukladnost sa zakonskim odredbama na dell.com/regulatory_compliance.

Postupak

- 1 Postavite sklop oslonca za ruku na rub ploče s baterijom na matičnoj ploči dalje od ruba.
- 2 Poravnajte otvore za vijke na šarkama zaslona s otvorima za vijke na sklopu oslonca za ruku.
- 3 Ponovno postavite vijke kojima su šarke zaslona pričvršćene na sklop oslonca za ruku.
- 4 Zatvorite zaslon i okrenite računalo.
- 5 Provucite kabel zaslona kroz vodilice na sklopu oslonca za ruku.
- 6 Umetnite kabel zaslona u priključak i pritisnite prema dolje na zasun kako biste osigurali kabel zaslona na matičnoj ploči.
- 7 Provucite kabel antena kroz vodilice na sklopu oslonca za ruku.

Koraci nakon postupka

- 1 Slijedite postupak od koraka 3 do koraka 8 u „[Ponovno postavljanje kućišta računala](#)“.
- 2 Ponovno postavite [tipkovnicu](#).
- 3 Ponovno postavite [karticu za bežičnu vezu](#).
- 4 Ponovno postavite [tvrdi pogon](#).
- 5 Ponovno postavite [poklopac kućišta](#).
- 6 Ponovno postavite [optički pogon](#).
- 7 Ponovno postavite [bateriju](#).

Uklanjanje okvira zaslona



UPOZORENJE: Prije rada na unutrašnjosti računala pročitajte sigurnosne upute koje ste dobili s računalom i slijedite korake u [Prije rada na unutrašnjosti računala](#). Nakon rada na računalu, slijedite upute u [Nakon rada unutar računala](#). Dodatne sigurnosne informacije potražite na početnoj stranici za sukladnost sa zakonskim odredbama na dell.com/regulatory_compliance.

Predradnje

- 1 Uklonite [bateriju](#).
- 2 Uklonite [optički pogon](#).
- 3 Uklonite [poklopac kućišta](#).
- 4 Uklonite [tvrdi pogon](#).
- 5 Uklonite [karticu za bežičnu vezu](#).
- 6 Uklonite [tipkovnicu](#).
- 7 Slijedite postupak od koraka 1 do koraka 7 u „[Uklanjanje kućišta računala](#)”.
- 8 Uklonite [sklop zaslona](#).

Postupak

- 1 Vrhovima prstiju pažljivo izdignite unutarnji rub okvira zaslona.

2 Uklonite okvir zaslona sa stražnjeg pokrova zaslona.



1 okvir zaslona

2 stražnji pokrov zaslona

Ponovno postavljanje okvira zaslona



UPOZORENJE: Prije rada na unutrašnjosti računala pročitajte sigurnosne upute koje ste dobili s računalom i slijedite korake u [Prije rada na unutrašnjosti računala](#). Nakon rada na računalu, slijedite upute u [Nakon rada unutar računala](#). Dodatne sigurnosne informacije potražite na početnoj stranici za sukladnost sa zakonskim odredbama na dell.com/regulatory_compliance.

Postupak

Poravnajte okvir zaslona sa stražnjim poklopcem zaslona i lagano umetnite okvir zaslona na mjesto.

Koraci nakon postupka

- 1 Ponovno postavite [sklop zaslona](#).
- 2 Slijedite postupak od koraka 3 do koraka 8 u „[Ponovno postavljanje kućišta računala](#)“.
- 3 Ponovno postavite [tipkovnicu](#).
- 4 Ponovno postavite [karticu za bežičnu vezu](#).
- 5 Ponovno postavite [tvrdi pogon](#).
- 6 Ponovno postavite [poklopac kućišta](#).
- 7 Ponovno postavite [optički pogon](#).
- 8 Ponovno postavite [bateriju](#).

Uklanjanje ploče zaslona



UPOZORENJE: Prije rada na unutrašnjosti računala pročitajte sigurnosne upute koje ste dobili s računalom i slijedite korake u [Prije rada na unutrašnjosti računala](#). Nakon rada na računalu, slijedite upute u [Nakon rada unutar računala](#). Dodatne sigurnosne informacije potražite na početnoj stranici za sukladnost sa zakonskim odredbama na dell.com/regulatory_compliance.

Predradnje

- 1 Uklonite [bateriju](#).
- 2 Uklonite [optički pogon](#).
- 3 Uklonite [poklopac kućišta](#).
- 4 Uklonite [tvrdi pogon](#).
- 5 Uklonite [karticu za bežičnu vezu](#).
- 6 Uklonite [tipkovnicu](#).
- 7 Slijedite postupak od koraka 1 do koraka 7 u „[Uklanjanje kućišta računala](#)”.
- 8 Uklonite [sklop zaslona](#).
- 9 Uklonite [okvir zaslona](#).

Postupak

- 1 Uklonite vijke koji ploču zaslona pričvršćuju za stražnji pokrov zaslona.

2 Pažljivo podignite ploču zaslona i okrenite.

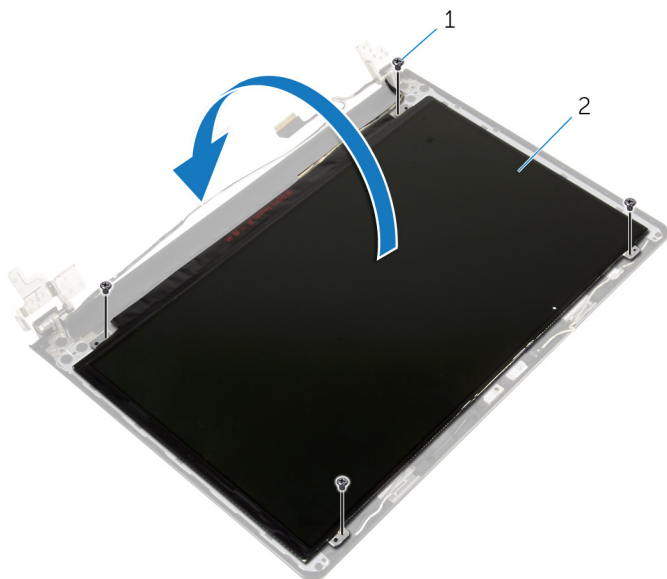

1 vijci (4)

2 ploču zaslona

3 Odljepite traku koja je zalijepljena preko kabela zaslona.

- 4 Isključite kabel zaslona iz priključka kabela ploče zaslona.

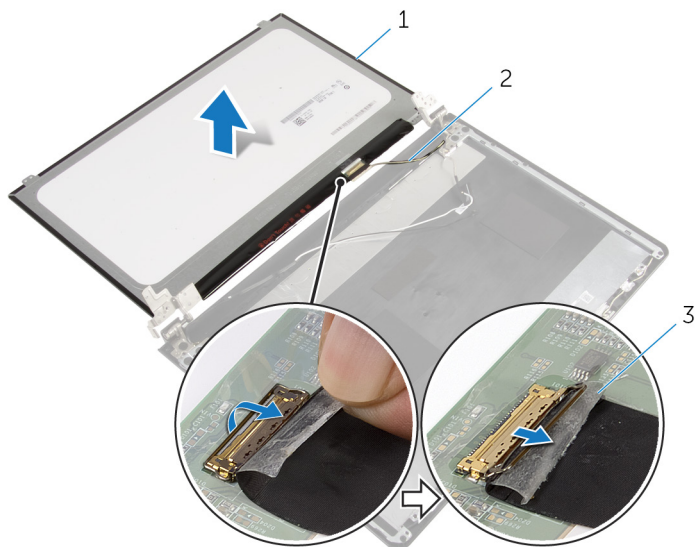

1 ploču zaslona

2 kabel zaslona

3 traka

- 5 Podignite ploču zaslona iz stražnjeg poklopca zaslona.

Ponovno postavljanje ploče zaslona



UPOZORENJE: Prije rada na unutrašnjosti računala pročitajte sigurnosne upute koje ste dobili s računalom i slijedite korake u [Prije rada na unutrašnjosti računala](#). Nakon rada na računalu, slijedite upute u [Nakon rada unutar računala](#). Dodatne sigurnosne informacije potražite na početnoj stranici za sukladnost sa zakonskim odredbama na dell.com/regulatory_compliance.

Postupak

- 1 Priključite kabel zaslona u priključak ploče zaslona.
- 2 Zalijepite traku koja pričvršćuje kabel zaslona.
- 3 Lagano postavite ploču zaslona na stražnji poklopac zaslona i poravnajte otvore vijaka na ploči zaslona s otvorima vijaka na stražnjem pokrovu zaslona.
- 4 Ponovno postavite vijke koji ploču zaslona pričvršćuju za stražnji poklopac zaslona.

Koraci nakon postupka

- 1 Ponovno postavite [okvir zaslona](#).
- 2 Ponovno postavite [sklop zaslona](#).
- 3 Slijedite postupak od koraka 3 do koraka 8 u „[Ponovno postavljanje kućišta računala](#)“.
- 4 Ponovno postavite [tipkovnicu](#).
- 5 Ponovno postavite [karticu za bežičnu vezu](#).
- 6 Ponovno postavite [tvrdi pogon](#).
- 7 Ponovno postavite [poklopac kućišta](#).
- 8 Ponovno postavite [optički pogon](#).
- 9 Ponovno postavite [bateriju](#).

Uklanjanje šarki zaslona



UPOZORENJE: Prije rada na unutrašnjosti računala pročitajte sigurnosne upute koje ste dobili s računalom i slijedite korake u [Prije rada na unutrašnjosti računala](#). Nakon rada na računalu, slijedite upute u [Nakon rada unutar računala](#). Dodatne sigurnosne informacije potražite na početnoj stranici za sukladnost sa zakonskim odredbama na dell.com/regulatory_compliance.

Predradnje

- 1 Uklonite [bateriju](#).
- 2 Uklonite [optički pogon](#).
- 3 Uklonite [poklopac kućišta](#).
- 4 Uklonite [tvrdi pogon](#).
- 5 Uklonite [karticu za bežičnu vezu](#).
- 6 Uklonite [tipkovnicu](#).
- 7 Slijedite postupak od koraka 1 do koraka 7 u „[Uklanjanje kućišta računala](#)”.
- 8 Uklonite [sklop zaslona](#).
- 9 Uklonite [okvir zaslona](#).
- 10 Uklonite [ploču zaslona](#).

Postupak

- 1 Uklonite vijke koji šarke zaslona pričvršćuju za stražnji pokrov zaslona.

2 Podignite šarke zaslona sa stražnjeg pokrova zaslona.

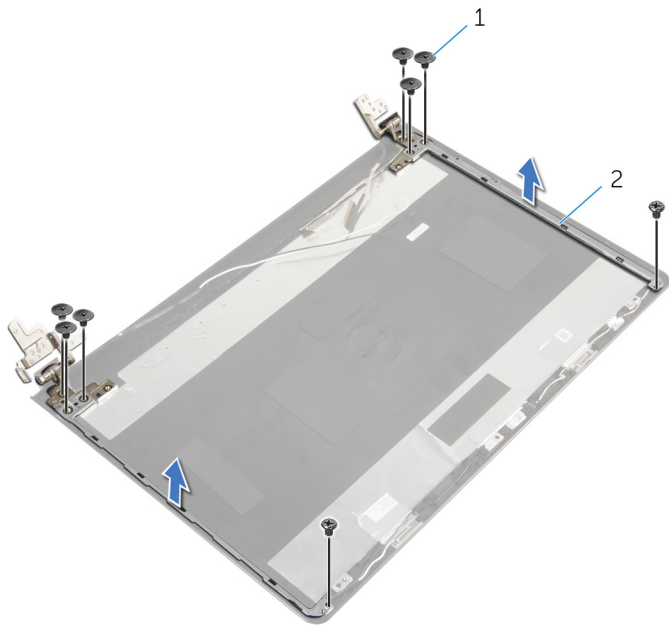

1 vijci (8)

2 šarke zaslona (2)

Ponovno postavljanje šarki zaslona



UPOZORENJE: Prije rada na unutrašnjosti računala pročitajte sigurnosne upute koje ste dobili s računalom i slijedite korake u [Prije rada na unutrašnjosti računala](#). Nakon rada na računalu, slijedite upute u [Nakon rada unutar računala](#). Dodatne sigurnosne informacije potražite na početnoj stranici za sukladnost sa zakonskim odredbama na dell.com/regulatory_compliance.

Postupak

- 1 Poravnajte otvore za vijke na šarkama zaslona s otvorima za vijke na stražnjem pokrovu zaslona.
- 2 Ponovno postavite vijke koji šarke zaslona pričvršćuju za stražnji pokrov zaslona.

Koraci nakon postupka

- 1 Ponovno postavite [ploču zaslona](#).
- 2 Ponovno postavite [okvir zaslona](#).
- 3 Ponovno postavite [sklop zaslona](#).
- 4 Slijedite postupak od koraka 3 do koraka 8 u „[Ponovno postavljanje kućišta računala](#)“.
- 5 Ponovno postavite [tipkovnicu](#).
- 6 Ponovno postavite [karticu za bežičnu vezu](#).
- 7 Ponovno postavite [tvrdi pogon](#).
- 8 Ponovno postavite [poklopac kućišta](#).
- 9 Ponovno postavite [optički pogon](#).
- 10 Ponovno postavite [bateriju](#).

Uklanjanje kabela zaslona



UPOZORENJE: Prije rada na unutrašnjosti računala pročitajte sigurnosne upute koje ste dobili s računalom i slijedite korake u [Prije rada na unutrašnjosti računala](#). Nakon rada na računalu, slijedite upute u [Nakon rada unutar računala](#). Dodatne sigurnosne informacije potražite na početnoj stranici za sukladnost sa zakonskim odredbama na dell.com/regulatory_compliance.

Predradnje

- 1 Uklonite [bateriju](#).
- 2 Uklonite [optički pogon](#).
- 3 Uklonite [poklopac kućišta](#).
- 4 Uklonite [tvrdi pogon](#).
- 5 Uklonite [karticu za bežičnu vezu](#).
- 6 Uklonite [tipkovnicu](#).
- 7 Slijedite postupak od koraka 1 do koraka 7 u „[Uklanjanje kućišta računala](#)“.
- 8 Uklonite [sklop zaslona](#).
- 9 Uklonite [okvir zaslona](#).
- 10 Uklonite [ploču zaslona](#).
- 11 Uklonite [šarke zaslona](#).

Postupak

- 1 Odspojite kabel kamere iz priključka na modulu kamere.
- 2 Odljepite traku koja pričvršćuje modul kamere na stražnji poklopac zaslona.
- 3 Zapamtite kuda je usmjeren kabel kamere i uklonite kabel kamere iz stražnjeg poklopca zaslona.

- 4 Zapamtite kuda je usmjeren kabel zaslona i uklonite kabel zaslona iz stražnjeg poklopca zaslona

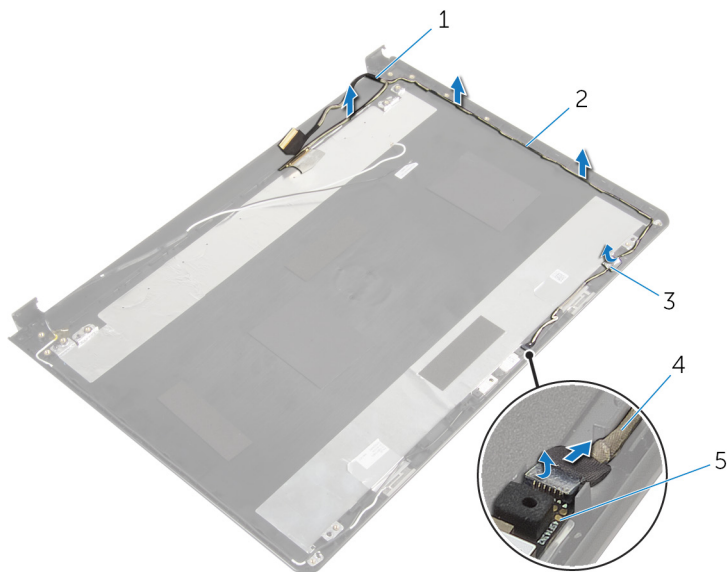

- 1 kabel zaslona
- 3 traka
- 5 modul kamere

- 2 vodilice
- 4 kabel kamere

Ponovno postavljanje kabela zaslona



UPOZORENJE: Prije rada na unutrašnjosti računala pročitajte sigurnosne upute koje ste dobili s računalom i slijedite korake u [Prije rada na unutrašnjosti računala](#). Nakon rada na računalu, slijedite upute u [Nakon rada unutar računala](#). Dodatne sigurnosne informacije potražite na početnoj stranici za sukladnost sa zakonskim odredbama na [dell.com/regulatory_compliance](https://www.dell.com/regulatory_compliance).

Postupak

- 1 Provucite kabel zaslona kroz vodilice na stražnjem poklopcu zaslona.
- 2 Provucite kabel kamere kroz vodilice na stražnjem poklopcu zaslona.
- 3 Zalijepite traku koja pričvršćuje kabel kamere na stražnji poklopac zaslona.
- 4 Priključite kabel kamere na priključak na modulu kamere.

Koraci nakon postupka

- 1 Ponovno postavite [šarke zaslona](#).
- 2 Ponovno postavite [ploču zaslona](#).
- 3 Ponovno postavite [okvir zaslona](#).
- 4 Ponovno postavite [sklop zaslona](#).
- 5 Slijedite postupak od koraka 3 do koraka 8 u „[Ponovno postavljanje kućišta računala](#)“.
- 6 Ponovno postavite [tipkovnicu](#).
- 7 Ponovno postavite [karticu za bežičnu vezu](#).
- 8 Ponovno postavite [tvrdi pogon](#).
- 9 Ponovno postavite [poklopac kućišta](#).
- 10 Ponovno postavite [optički pogon](#).
- 11 Ponovno postavite [bateriju](#).

Uklanjanje strašnjeg poklopca zaslona i sklopa antene



UPOZORENJE: Prije rada na unutrašnjosti računala pročitajte sigurnosne upute koje ste dobili s računalom i slijedite korake u [Prije rada na unutrašnjosti računala](#). Nakon rada na računalu, slijedite upute u [Nakon rada unutar računala](#). Dodatne sigurnosne informacije potražite na početnoj stranici za sukladnost sa zakonskim odredbama na dell.com/regulatory_compliance.

Predradnje

- 1 Uklonite [bateriju](#).
- 2 Uklonite [optički pogon](#).
- 3 Uklonite [poklopac kućišta](#).
- 4 Uklonite [tvrdi pogon](#).
- 5 Uklonite [karticu za bežičnu vezu](#).
- 6 Uklonite [tipkovnicu](#).
- 7 Slijedite postupak od koraka 1 do koraka 7 u „[Uklanjanje kućišta računala](#)”.
- 8 Uklonite [sklop zaslona](#).
- 9 Uklonite [okvir zaslona](#).
- 10 Uklonite [ploču zaslona](#).
- 11 Uklonite [šarke zaslona](#).
- 12 Uklonite [kabel zaslona](#).

Postupak

Nakon izvršenja koraka iz predradnji ostali su vam sklop strašnjeg poklopca zaslona i antena.

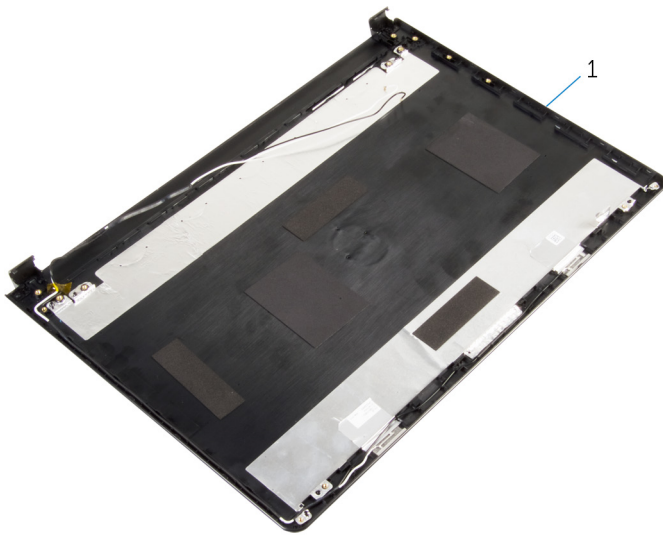

- 1 stražnji poklopac zaslona i sklop antene

Ponovno postavljanje stražnjeg poklopca zaslona i sklopa antene



UPOZORENJE: Prije rada na unutrašnjosti računala pročitajte sigurnosne upute koje ste dobili s računalom i slijedite korake u [Prije rada na unutrašnjosti računala](#). Nakon rada na računalu, slijedite upute u [Nakon rada unutar računala](#). Dodatne sigurnosne informacije potražite na početnoj stranici za sukladnost sa zakonskim odredbama na dell.com/regulatory_compliance.

Postupak

Postavite stražnji poklopac zaslona na ravnu površinu.

Koraci nakon postupka

- 1 Ponovno postavite [kabel zaslona](#).
- 2 Ponovno postavite [šarke zaslona](#).
- 3 Ponovno postavite [ploču zaslona](#).
- 4 Ponovno postavite [okvir zaslona](#).
- 5 Ponovno postavite [sklop zaslona](#).
- 6 Slijedite postupak od koraka 3 do koraka 8 u „[Ponovno postavljanje kućišta računala](#)”.
- 7 Ponovno postavite [tipkovnicu](#).
- 8 Ponovno postavite [karticu za bežičnu vezu](#).
- 9 Ponovno postavite [tvrdi pogon](#).
- 10 Ponovno postavite [poklopac kućišta](#).
- 11 Ponovno postavite [optički pogon](#).
- 12 Ponovno postavite [bateriju](#).

Uklanjanje kamere



UPOZORENJE: Prije rada na unutrašnjosti računala pročitajte sigurnosne upute koje ste dobili s računalom i slijedite korake u [Prije rada na unutrašnjosti računala](#). Nakon rada na računalu, slijedite upute u [Nakon rada unutar računala](#). Dodatne sigurnosne informacije potražite na početnoj stranici za sukladnost sa zakonskim odredbama na dell.com/regulatory_compliance.

Predradnje

- 1 Uklonite [bateriju](#).
- 2 Uklonite [optički pogon](#).
- 3 Uklonite [poklopac kućišta](#).
- 4 Uklonite [tvrdi pogon](#).
- 5 Uklonite [karticu za bežičnu vezu](#).
- 6 Uklonite [tipkovnicu](#).
- 7 Slijedite postupak od koraka 1 do koraka 7 u „[Uklanjanje kućišta računala](#)”.
- 8 Uklonite [sklop zaslona](#).
- 9 Uklonite [okvir zaslona](#).

Postupak

- 1 Iskopčajte kabel kamere iz kamere.
- 2 Pomoću plastičnog šila lagano izdignite kameru sa stražnjeg poklopca zaslona.

3 Podignite kameru sa stražnjeg poklopca zaslona.

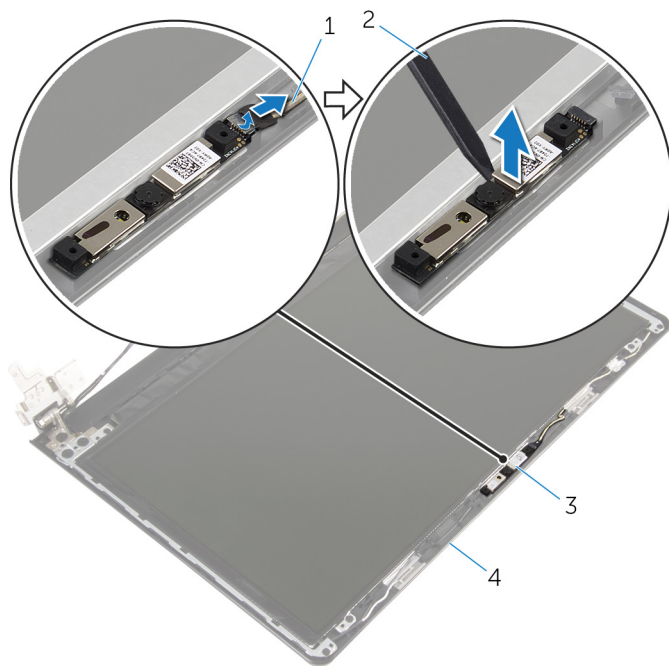

1 kabel kamere

2 plastično šilo

3 kamera

4 stražnji pokrov zaslona

Ponovno postavljanje kamere



UPOZORENJE: Prije rada na unutrašnjosti računala pročitajte sigurnosne upute koje ste dobili s računalom i slijedite korake u [Prije rada na unutrašnjosti računala](#). Nakon rada na računalu, slijedite upute u [Nakon rada unutar računala](#). Dodatne sigurnosne informacije potražite na početnoj stranici za sukladnost sa zakonskim odredbama na dell.com/regulatory_compliance.

Postupak

- 1 Korištenjem točki za poravnanje, zalijepite kameru na stražni poklopac zaslona.
- 2 Priključite kabel kamere u priključak kamere.

Koraci nakon postupka

- 1 Ponovno postavite [okvir zaslona](#).
- 2 Ponovno postavite [sklop zaslona](#).
- 3 Slijedite postupak od koraka 3 do koraka 8 u „[Ponovno postavljanje kućišta računala](#)”.
- 4 Ponovno postavite [tipkovnicu](#).
- 5 Ponovno postavite [karticu za bežičnu vezu](#).
- 6 Ponovno postavite [tvrdi pogon](#).
- 7 Ponovno postavite [poklopac kućišta](#).
- 8 Ponovno postavite [optički pogon](#).
- 9 Ponovno postavite [bateriju](#).

Uklanjanje priključka adaptera za napajanje



UPOZORENJE: Prije rada na unutrašnjosti računala pročitajte sigurnosne upute koje ste dobili s računalom i slijedite korake u [Prije rada na unutrašnjosti računala](#). Nakon rada na računalu, slijedite upute u [Nakon rada unutar računala](#). Dodatne sigurnosne informacije potražite na početnoj stranici za sukladnost sa zakonskim odredbama na [dell.com/regulatory_compliance](https://www.dell.com/regulatory_compliance).

Predradnje

- 1 Uklonite [bateriju](#).
- 2 Uklonite [optički pogon](#).
- 3 Uklonite [poklopac kućišta](#).
- 4 Uklonite [tvrdi pogon](#).
- 5 Uklonite [karticu za bežičnu vezu](#).
- 6 Uklonite [tipkovnicu](#).
- 7 Slijedite postupak od koraka 1 do koraka 7 u „[Uklanjanje kućišta računala](#)”.
- 8 Uklonite [I/O ploču](#).
- 9 Uklonite [sklop zaslona](#).
- 10 Uklonite [matičnu ploču](#).

Postupak

- 1 Zapamtite kuda je usmjeren kabel priključka za adapter napajanja i uklonite ga iz vodilica na sklopu oslonca za ruku.
- 2 Uklonite vijak koji pričvršćuje priključak za adapter napajanja na sklopu oslonca za ruku.

- 3** Podignite priključak adaptera za napajanje, zajedno s njegovim kabelom sa sklopa oslonca za ruku.

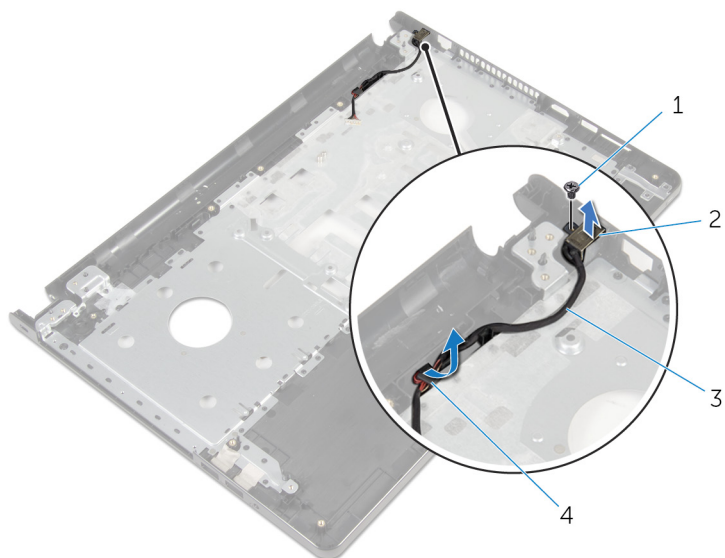

- | | | | |
|---|--|---|----------------------------------|
| 1 | vijak | 2 | priključak adaptera za napajanje |
| 3 | kabel priključka adaptera za napajanje | 4 | vodilice |

Ponovno postavljanje priključka adaptera za napajanje



UPOZORENJE: Prije rada na unutrašnjosti računala pročitajte sigurnosne upute koje ste dobili s računalom i slijedite korake u [Prije rada na unutrašnjosti računala](#). Nakon rada na računalu, slijedite upute u [Nakon rada unutar računala](#). Dodatne sigurnosne informacije potražite na početnoj stranici za sukladnost sa zakonskim odredbama na dell.com/regulatory_compliance.

Postupak

- 1 Pomaknite ulaz priključka za adapter napajanja u položaj.
- 2 Ponovno postavite vijak koji pričvršćuje ploču ulaza priključka za adapter napajanja na sklop oslonca za ruku.
- 3 Provedite kabel priključka za adapter napajanja kroz vodilice na sklopu oslonca za ruku.

Koraci nakon postupka

- 1 Ponovno postavite [matičnu ploču](#).
- 2 Ponovno postavite [sklop zaslona](#).
- 3 Ponovno postavite [I/O ploču](#).
- 4 Slijedite postupak od koraka 3 do koraka 8 u „[Ponovno postavljanje kućišta računala](#)“.
- 5 Ponovno postavite [tipkovnicu](#).
- 6 Ponovno postavite [karticu za bežičnu vezu](#).
- 7 Ponovno postavite [tvrdi pogon](#).
- 8 Ponovno postavite [poklopac kućišta](#).
- 9 Ponovno postavite [optički pogon](#).
- 10 Ponovno postavite [bateriju](#).

Uklanjanje sklopa oslonca za ruku



UPOZORENJE: Prije rada na unutrašnjosti računala pročitajte sigurnosne upute koje ste dobili s računalom i slijedite korake u [Prije rada na unutrašnjosti računala](#). Nakon rada na računalu, slijedite upute u [Nakon rada unutar računala](#). Dodatne sigurnosne informacije potražite na početnoj stranici za sukladnost sa zakonskim odredbama na dell.com/regulatory_compliance.

Predradnje

- 1 Uklonite [bateriju](#).
- 2 Uklonite [optički pogon](#).
- 3 Uklonite [poklopac kućišta](#).
- 4 Uklonite [tvrdi pogon](#).
- 5 Uklonite [karticu za bežičnu vezu](#).
- 6 Uklonite [tipkovnicu](#).
- 7 Slijedite postupak od koraka 1 do koraka 7 u „[Uklanjanje kućišta računala](#)”.
- 8 Uklonite [I/O ploču](#).
- 9 Uklonite [sklop zaslona](#).
- 10 Uklanjanje [modula gumba za uključivanje/isključivanje](#).
- 11 Uklonite [matičnu ploču](#).
- 12 Uklonite [priključak adaptera za napajanje](#).

Postupak

Nakon izvršenja koraka iz predradnji ostao vam je sklop oslonca za ruku.



1 sklop oslonca za ruku

2 kabel podloge osjetljive na dodir

Ponovno postavljanje sklopa oslonca za ruku



UPOZORENJE: Prije rada na unutrašnjosti računala pročitajte sigurnosne upute koje ste dobili s računalom i slijedite korake u [Prije rada na unutrašnjosti računala](#). Nakon rada na računalu, slijedite upute u [Nakon rada unutar računala](#). Dodatne sigurnosne informacije potražite na početnoj stranici za sukladnost sa zakonskim odredbama na dell.com/regulatory_compliance.

Postupak



Postavite sklop oslonca za ruku na ravnu površinu.

Koraci nakon postupka

- 1 Ponovno postavite [priključak adaptera za napajanje](#).
- 2 Ponovno postavite [matičnu ploču](#).
- 3 Ponovno postavljanje [modula gumba za uključivanje/isključivanje](#).
- 4 Ponovno postavite [sklop zaslona](#).
- 5 Ponovno postavite [I/O ploču](#).
- 6 Slijedite postupak od koraka 3 do koraka 8 u „[Ponovno postavljanje kućišta računala](#)“.
- 7 Ponovno postavite [tipkovnicu](#).
- 8 Ponovno postavite [karticu za bežičnu vezu](#).
- 9 Ponovno postavite [tvrdi pogon](#).
- 10 Ponovno postavite [poklopac kućišta](#).
- 11 Ponovno postavite [optički pogon](#).
- 12 Ponovno postavite [bateriju](#).

Ažuriranje BIOS-a Flash postupkom

Možda budete trebali ažurirati BIOS kada je ažuriranje dostupno ili nakon zamijene matične ploče. za ažuriranje BIOS-a:

- 1 Uključite računalo.
- 2 Idite na **dell.com/support**.
- 3 Kliknite na **Podrška proizvodu**, upišite servisnu oznaku prijenosnog računala i kliknite na **Pošalji**.
 **NAPOMENA:** Ako nemate servisnu oznaku, koristite funkciju automatskog otkrivanja ili ručno pretražite za svoj model računala.
- 4 Kliknite na **Upravljački programi i preuzimanja**.
- 5 Pomaknite se prema dolje na stranici i odaberite **BIOS** iz padajućeg popisa **Kategorja**.
 **NAPOMENA:** U padajućem popisu **Promjeni OS**, odaberite operacijski sustav koji je instaliran na vašem računalo.
- 6 Proširite **BIOS** za prikaz dostupnih datoteka BIOS-a.
- 7 Kliknite na **Preuzmi datoteku** za preuzimanje najnovije verzije BIOS-a za vaše računalo.
- 8 Spremite datoteku po završetku preuzimanja, navigirajte u mapu gdje ste spremili BIOS datoteku za ažuriranje.
- 9 Dva puta kliknite ikonu datoteke za ažuriranje BIOS-a i slijedite upute na zaslonu.